

Smoove 1 IN io
Smoove 1 IN A/M io
Smoove 1 O/C io

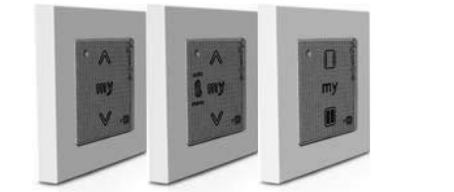

FR - Notice d'installation
DE - Gebruiksaanleitung
NL - Installatiegids
IT - Guida all'installazione

Ref. 50686949C



Somfy Activités SA
50 avenue du Nouveau Monde
F - 74300 CLUSES
www.somfy.com

www.somfy.com



FR - Par la présente Somfy déclare que l'équipement radio couvert par ces instructions est conforme aux exigences de la Directive Radio 2014/53/UE et aux autres exigences essentielles des Directives Européennes applicables.
Le texte complet de la déclaration UE de conformité est disponible sur www.somfy.com/ce.
Antoine Crézée, responsable des homologations, agissant au nom du Directeur de l'Activité, Cluses, 11/2017.

DE - Somfy erklärt hiermit, dass das in dieser Anleitung beschriebene Funkgerät die Anforderungen der Funkanlagenrichtlinie 2014/53/EU sowie die grundlegenden Anforderungen anderer geltender europäischer Richtlinien erfüllt.
Der vollständige Text der EU-Konformitätserklärung ist unter der Internetadresse www.somfy.com/ce verfügbar.
Antoine Crézée, Bevollmächtigter für Zulassungen, in Vertretung des Directeur de l'Activité, Cluses, Frankreich, 11/2017.

IT - Con la presente Somfy dichiara che il dispositivo radio coperto da queste istruzioni è conforme ai requisiti della Direttiva Radio 2014/53/UE e agli altri requisiti essenziali delle Direttive Europee applicabili.
Il testo completo della dichiarazione UE di conformità è disponibile all'indirizzo Internet www.somfy.com/ce.
Antoine Crézée, responsabile delle omologazioni, che agisce per conto del Direttore dell'Attività, Cluses, 11/2017.

NL - Hierbij verklaart Somfy dat de radioapparatuur die behandeld wordt in dit document in overeenstemming is met de Richtlijn Radioapparatuur 2014/53/EU en de andere relevante bepalingen van de Europese richtlijnen voor toepassing binnen de Europese Unie.
De volledige EU-conformiteitsverklaring staat ter beschikking op de website www.somfy.com/ce.
Antoine Crézée, verantwoordelijk voor de typegoedkeuringen, handelend uit naam van de Directeur van de onderneming, Cluses, 11/2017.

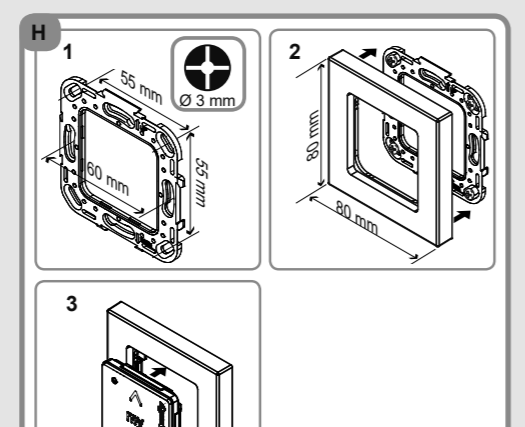
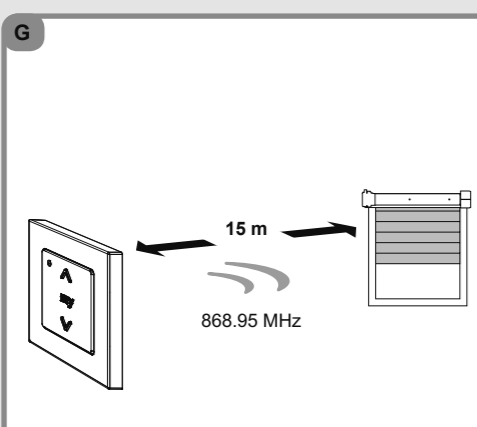
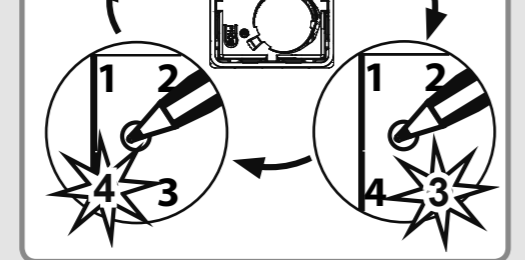
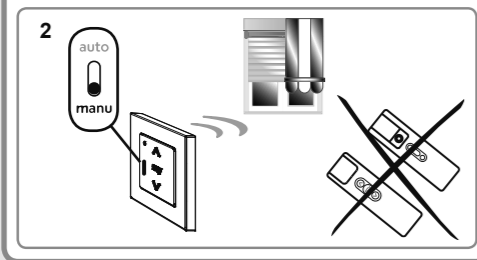
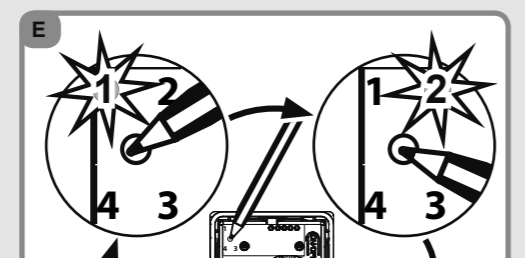
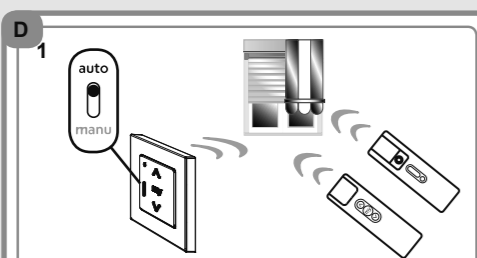
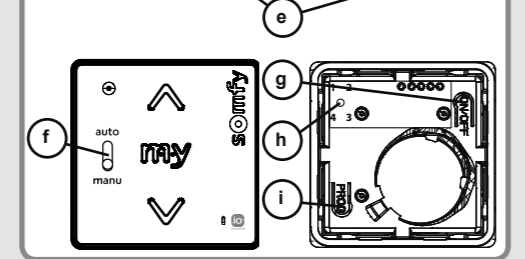
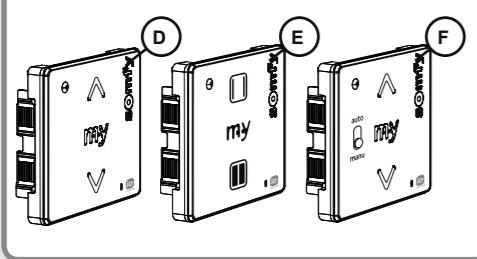
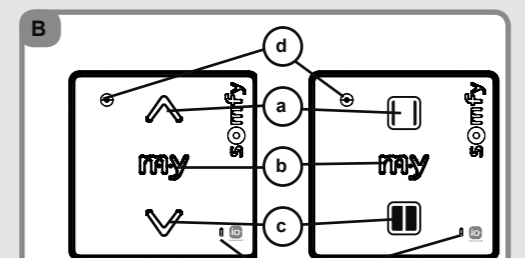
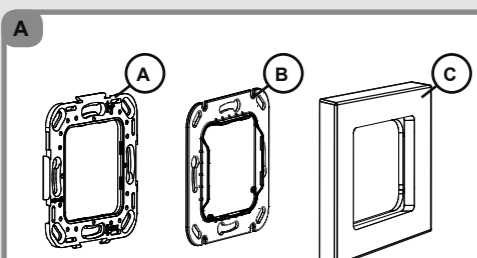

FR 1. Introduction
Le Smoove 1 est un point de commande mural sans fil qui permet de piloter des applications utilisant la technologie radio io-homecontrol®, telles que les stores, les volets roulants, les lumières, les fenêtres de toit, etc.
Le Smoove 1 peut être associé avec des cadres et des enjoliveurs intermédiaires répondant à la norme DIN 49075.

DE 1. Einleitung
Der Smoove 1 ist ein drahtloser Funkmursender, mit dem Sie Anwendungen ansteuern können, die mit der Funktechnik io-homecontrol® ausgestattet sind, wie z. B. Jalousien, Rollläden, Lampen, Dachfenster usw.
Der Smoove 1 kann zusammen mit Rahmen und Adaptern verwendet werden, die der DIN-Norm 49075 entsprechen.

IT 1. Introduzione
Il Smoove 1 io è un punto di comando radio wireless da parete che consente di controllare svariati prodotti portanti, come tende, tapparelle, luci, lucernari, ecc., utilizzando la tecnologia radio io-homecontrol®.
Smoove 1 può essere utilizzato con telai e finiture intermedie conformi alla norma DIN 49075.

NL 1. Inleiding
De Smoove 1 is een draadloze muurzender waarmee toepassingen uitgerust met draadloze io-homecontrol®-technologie, zoals zonwering, rolhuizen, verlichting, dakvensters enzovoort, kunnen bediend worden.
De Smoove 1 kan gebruikt worden in combinatie met kaders en sierdelsels die voldoen aan de norm DIN 49075.

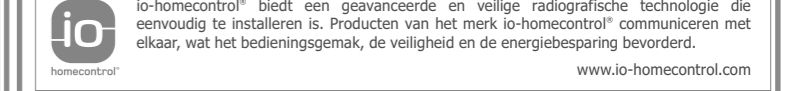
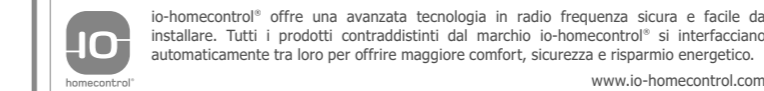
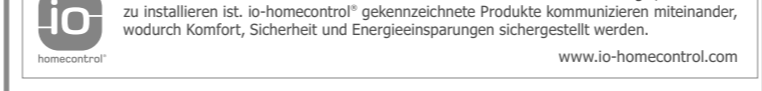
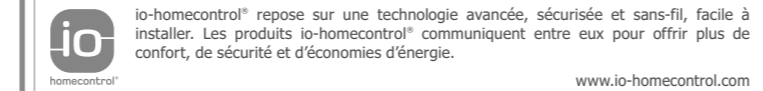

2.1. Sécurité et responsabilité
Avant d'installer et d'utiliser ce produit, lire attentivement cette notice.
Ce produit Somfy doit être installé par un professionnel de la motorisation et de l'automatisation de l'habitat auquel cette notice est destinée.

2.1. Sicherheit und Gewährleistung
Lesen Sie bitte vor der Installation und Verwendung dieses Produkts diese Gebrauchsanleitung sorgfältig durch.
Dieses Somfy-Produkt muss von einer fachlich qualifizierten Person für Antriebe und Automatisierungen im Haushaltbereich installiert werden.

2.1. Sicurezza e responsabilità
Leggere attentamente la presente guida prima di installare e utilizzare il prodotto.
Questo prodotto Somfy deve essere installato da un professionista di impianti di motorizzazione e domotica, al quale è destinata la presente guida.

2.1. Veiligheid en aansprakelijkheid
Lees deze handleiding zorgvuldig door alvorens dit product te installeren en in gebruik te nemen.
Dit Somfy-product moet geïnstalleerd worden door een professionele installateur van motoriserings- en huisautomatiseringssystemen.

2.2. Consignes spécifiques de sécurité
1) Éviter les chocs !
2) Éviter les chutes !
3) Ne pas faire de projection de liquides ni immerger.
4) Ne pas utiliser de produits abrasifs ni de solvants pour le nettoyer.

2.2. Spezifische Sicherheitshinweise
Vermeidung von Schäden am Produkt:
1) Vermeiden Sie Stöße.
2) Lassen Sie es nicht fallen.
3) Tauchen Sie das Produkt nicht in Flüssigkeiten und schützen Sie es vor Spritzwasser.

2.2. Istruzioni di sicurezza specifiche
Per evitare danni a Smoove 1:
1) Evitare gli urti!
2) Non farlo cadere!
3) Non versare liquidi sul prodotto e non immergerlo.

2.2. Bijzondere veiligheidsrichtlijnen
Om schade aan de Smoove 1 te voorkomen:
1) Vermijd schokken!
2) Laat hem niet vallen!
3) Mors geen vloeistof op het product of dompel het niet onder in vloeistof.

3. Contenu
- Figure A
Q. Désignation
1) Plaque de fixation pour Smoove 1 io, Smoove 1 O/C io et Smoove 1 A/M io ou Plaque de fixation pour Smoove 1 IN io et Smoove 1 A/M IN io
1) Cadre Somfy (optionnel)
Module Smoove 1 io ou Smoove 1 O/C io ou Smoove 1 A/M io

3. Lieferumfang
- Abb. A
Anz. Beschreibung
1) Befestigungsplatte für Smoove 1 io, Smoove 1 O/C io und Smoove 1 A/M io oder Befestigungsplatte für Smoove 1 IN io und Smoove 1 A/M IN io
1) Somfy-Rahmen (optional)
1) Modul Smoove 1 io oder Modul Smoove 1 O/C io oder Modul Smoove 1 A/M io

3. Indice
- Figura A
Q. Descrizione
1) Piastra di montaggio per Smoove 1 io, Smoove 1 O/C io e Smoove 1 A/M io o Piastra di montaggio per Smoove 1 IN io e Smoove 1 A/M IN io
1) Telaio Somfy (opzionale)
Modulo Smoove 1 io o Modulo Smoove 1 O/C io o Modulo Smoove 1 A/M io

3. Inhoud
- Afbeelding A
Q. Beschrijving
1) Montageplaat voor Smoove 1 io, Smoove 1 O/C io en Smoove 1 A/M io of montageplaat voor Smoove 1 IN io en Smoove 1 A/M IN io
1) Somfy-kader (optioneel)
Moduul Smoove 1 io of Smoove 1 O/C io-moduul of Smoove 1 A/M io-moduul

4. Mise en service
4.1. Le Smoove 1 en détails
- Figure B
a) Touche sensitive (↑) ou (↓) (monter, allumer, ouvrir, orienter et augmenter l'éclairage ou le chauffage).
b) Touche sensitive (■) (stopper, aller en position favorite).
c) Touche sensitive (↖) ou (↗) (descendre, éteindre, fermer, orienter et diminuer l'éclairage ou le chauffage).

4. Inbetriebnahme
4.1. Smoove 1 im Detail
- Abb. B
a) Sensortaste (↑) oder (↓) (auf-/ausfahren, einschalten, öffnen, neigen und Intensität erhöhen).
b) Sensortaste (■) (stoppen, in die Lieblingsposition fahren).
c) Sensortaste (↖) oder (↗) (ab-/ausfahren, ausschalten, schließen, neigen und Intensität verringern).

4. Messa in servizio
4.1. Smoove 1 nel dettaglio
- Figura B
a) Tasto a sfioramento (↑) o (↓) (alzare, accendere, aprire, orientare e aumentare l'illuminazione o il riscaldamento).
b) Tasto a sfioramento (■) (arrestare, raggiungere la posizione preferita).
c) Tasto a sfioramento (↖) o (↗) (abbassare, spegnere, chiudere, orientare e ridurre l'illuminazione o il riscaldamento).

4. Inbedrijfstelling
4.1. De Smoove 1 in detail
- Afbeelding B
a) Aanraakgevoelige toets (↑) of (↓) (ophalen, inschakelen, openen, kantelen en lichtsterkte of verwarming verhogen).
b) Aanraakgevoelige toets (■) (stoppen, naar voorkeurspositie gaan).
c) Aanraakgevoelige toets (↖) of (↗) (neerlaten, uitschakelen, sluiten, kantelen en lichtsterkte of verwarming verlagen).

5.1 Installation du point de commande Smoove 1
- Figure H
1) Fixer la plaque de fixation à l'aide de vis (Somfy recommande l'utilisation de vis de 3 mm de diamètre à tête fraisée).
2) Placer le cadre Somfy sur la plaque de fixation.

5.1 Installation des Funksenders Smoove 1
- Abb. H
1) Bringen Sie die Befestigungsplatte an (Somfy empfiehlt Flachkopfschrauben, Durchmesser 3 mm).
2) Platzieren Sie den Somfy-Rahmen auf der Befestigungsplatte.

5.1 Installazione del punto di comando Smoove 1
- Figura H
1) Utilizzare le viti per fissare la piastra di montaggio (Somfy consiglia di utilizzare viti a testa svasata da 3 mm di diametro).
2) Posizionare il telaio Somfy sulla piastra di montaggio.

5.1 Installatie van het Smoove 1-bedieningspunt
- Afbeelding H
1) Zet de montageplaat vast met schroeven (Somfy raadt het gebruik van schroeven met verzonken kop en een diameter van 3 mm aan).
2) Plaats het Somfy-kader op de montageplaat.

4.3 Sélecteur A/M (Smoove 1 A/M io)
- Figure D
Pour éviter une consommation inutile de la batterie, il est recommandé de remettre le module en OFF tant que celui-ci n'est pas installé sur le mur.

4.3 A/M-Wahlschalter (Smoove 1 A/M io)
- Abb. D
Um Batteriespannung zu sparen, empfiehlt es sich, das Modul auszuschalten (OFF), bis es an der Wand angebracht ist.

4.3 Selettore A/M (Smoove 1 A/M io)
- Figura D
Per evitare di sprecare la carica della batteria, si consiglia di spegnere il modulo (pulsante OFF) fino alla sua installazione sulla parete.

4.3 A/M-keuzeschakelaar (Smoove 1 A/M io)
- Afbeelding D
Om de batterij te sparen, raden wij aan de module niet in te schakelen voordat ze op de muur bevestigd is.

