

# WMS Wandsender basic

## Bedienungs- und Installationsanleitung



*Der SonnenLichtManager*

Gültig ab  
1. September 2021  
Für künftige Verwendung  
aufbewahren.

### Allgemeines



Abb. 1 WMS Wandsender basic

Der WMS Wandsender basic dient der Fernsteuerung von WAREMA WMS Empfängern für die Produkte Markise, Rollläden, Raffstore, Fenster und Licht.

### Sicherheitshinweise

#### Bestimmungsgemäße Verwendung

Der WMS Wandsender basic ist ein elektronisches Gerät zur Steuerung von WMS Empfängern. Bei Einsatz außerhalb des in dieser Anleitung aufgeführten Verwendungszweckes ist die Genehmigung des Herstellers einzuholen.



#### VORSICHT

Der Wandsender basic ist für den Innenbereich vorgesehen. Er ist nicht wasserdicht. Lassen Sie den Wandsender basic nicht im Freien liegen!



#### VORSICHT

Betätigen Sie niemals wahllos Tasten auf Ihrem WMS Wandsender basic ohne Sichtkontakt zum Sonnenschutz. Kinder dürfen nicht mit diesem Produkt spielen - Fernsteuerungen oder Sender dürfen nicht in die Hände von Kindern gelangen!

Videoanleitungen finden Sie auf unserem YouTube Channel  unter:



<http://www.youtube.com/user/SonnenLichtManager/videos>

- Lernen Sie den WMS Wandsender basic in die Empfänger ein (siehe hierzu auch WMS Praxishandbuch Art.-Nr. 2020426).



Die Inbetriebnahme kann auch über die PC Software WMS studio pro oder homee erfolgen.

### Montage



Abb. 2 Montageaufbau für den WMS Wandsender basic

- 1 WMS Wandsender basic (im Lieferumfang enthalten),
- 2 Zentralrahmen /-platte (bauseits oder als optionales Zubehör bestellbar),
- 3 Schalterprogrammrahmen (bauseits oder als optionales Zubehör bestellbar),
- 4 Montagerahmen (im Lieferumfang enthalten).

- Befestigen Sie den Montagerahmen mit den beiliegenden Senkkopfschrauben und Dübeln an der Wand.
- Legen Sie den Zentralrahmen /-platte Ihres gewünschten Schalterprogrammes darauf.
- Clipsen sie den Wandsender auf.
- ▶ Durch das Aufclipsen auf die vorhandenen Rastnasen werden Wandsender und Zentralrahmen /-platte auf dem Montagerahmen gehalten.

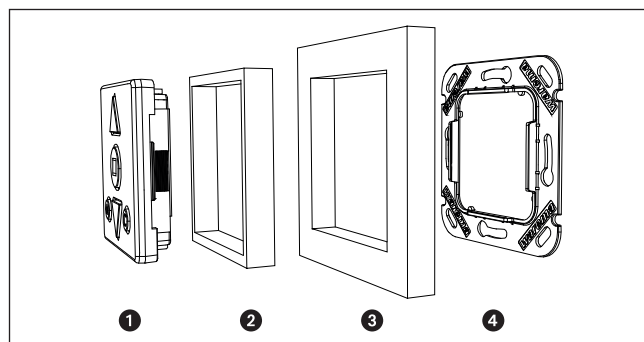

Benutzen Sie nur Senkkopfschrauben, damit die Schrauben bündig mit dem Montagerahmen abschließen und der WMS Wandsender basic sicher aufgeclipst werden kann.

## Bedienelemente und Anzeigen



Abb. 3 Bedienfeld des WMS Wandsenders basic







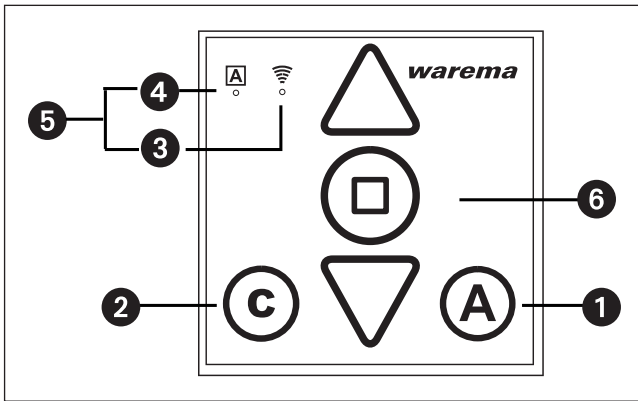



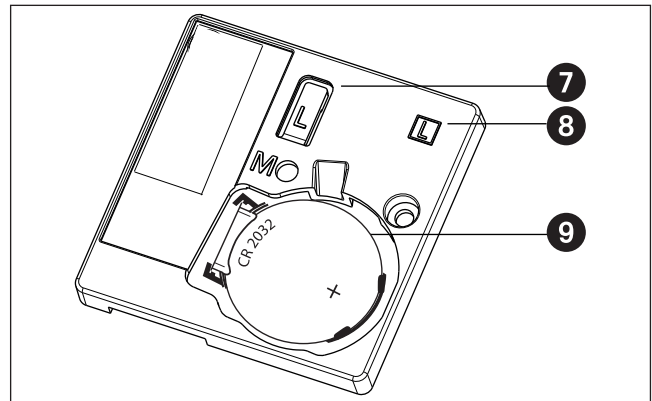







Abb. 4 Rückseite des WMS Wandsenders basic

Pos.	Funktion	Ergebnis
<b>Vorderseite</b>		
1	Automatiktaste (A)	→ Komfortautomatiken ein- bzw. ausschalten.
2	Komforttaste (C)	→ Komfortpositionen speichern und aufrufen
3	Sende LED	blinkt grün = Der Wandsender basic sendet
		blinkt rot = Der Wandsender basic hat keine Antwort vom Empfänger erhalten
		blinkt orange = Batterien wechseln
4	Automatik LED (A)	leuchtet grün = Komfortautomatiken aktiviert
		leuchtet rot = Komfortautomatiken deaktiviert
		blinkt rot = Bedienung gesperrt
5	Automatik LED (A) und Sendeleuchte LED	blinken orange = Wandsender basic ist im Werkszustand
		blinken rot = Taste zu lang gedrückt, Werksmodus Um diesen wieder zu verlassen, kurz die Lern-Taste  drücken
6	Tasten  	→ Fahr- oder Schaltbefehle an den ausgewählten Empfänger senden
<b>Rückseite</b>		
7	Batterien	→ Der Wandsender basic benötigt eine Batterie vom Typ Knopfzelle CR 2032
8	Lerntaste	→ Aktiviert oder beendet den Lernmodus
9	L-LED (L)	→ leuchtet grün = Lernmodus aktiv

## Empfänger einlernen















Der erste Empfänger, der in den Wandsender eingelernt wird, definiert den Kanaltyp.  
Wird ein Raffstore als erster Empfänger eingelernt, wird der Kanaltyp als Raffstorekanal definiert und es können nur noch Raffstoren eingelernt werden.

Empfänger einlernen	Sender aufwecken	 Stopp-Taste kurz drücken	→	 Sende LED leuchtet
	Scanvorgang starten	 L-Taste ca. 5 s drücken	→	 Sende LED leuchtet 2 s grün = Zielgerät (Empfänger, Sender oder Sensor) gefunden, Empfänger bekannt, Scan läuft weiter
				 Sende LED leuchtet 2 s orange = Kein Zielgerät gefunden, Scan ist fertig
				 Sende LED leuchtet 2 s rot = Zielgerät gefunden, aber noch nicht eingelernt, neuer Empfänger gefunden
	Empfänger identifizieren	 A-Taste kurz drücken	→	 Produkt winkt   Automatik-LED blinkt grün bei einem Empfänger, bei dem der Produkttyp einstellbar ist. Je nach Blinkhäufigkeit wird der entsprechende Produkttyp angezeigt: 1 x grün: Markise 2 x grün: Rollläden 3 x grün: Raffstore 4 x grün: Licht 5 x grün: Fenster
	Produkttyp einstellen	 Pfeiltaste Hoch oder Tief kurz drücken	→	Empfänger / Produkttyp auswählen ■ Hoch drücken ▶ Blinken erhöht sich um eins ■ Tief drücken ▶ Blinken verringert sich um eins
	Zuordnung abspeichern	 Stopp-Taste kurz drücken	→	 Sende LED leuchtet 2 s grün = Zuordnung ist bestätigt
	Scanvorgang wird fortgesetzt	Scanvorgang wird so lange automatisch wiederholt, bis keine neuen Geräte mehr gefunden werden	→	 Sende LED blinkt grün
 Sende LED leuchtet 2 s orange				
Vorgang abschließen	 L-Taste kurz drücken	→	 Vorgang ist abgeschlossen	

## Bedienen Produkte











Wird die Taste  während der Tieffahrt erneut gedrückt, fährt das Sonnenschutzprodukt in jedem Fall auf 100% (untere Endposition), der Wert "Position TIEF" wird ignoriert.

Bedienen Produkte	Raffstore	 Pfeiltaste Hoch oder Tief lang drücken	 Raffstore fährt in die gedrückte Richtung z.B. hoch
		 Pfeiltaste Hoch oder Tief kurz drücken	 Raffstore wendet in die gedrückte Richtung z.B. Lamellen wenden auf
		 Taste Stopp drücken oder Tastendruck in Gegenrichtung	Produkt stoppt
	Rollladen	 Pfeiltaste Hoch oder Tief drücken	 Rollladen fährt in die gedrückte Richtung z.B. hoch
		 Taste Stopp drücken oder Tastendruck in Gegenrichtung	Produkt stoppt
	Markise	 Pfeiltaste Hoch oder Tief drücken	 Markise fährt in die gedrückte Richtung z.B. hoch
		 Taste Stopp drücken oder Tastendruck in Gegenrichtung	Produkt stoppt



Bedienen Produkte

Markise mit Volant-Rollo

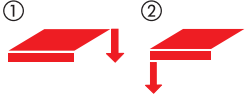
Pfeiltaste Hoch oder Tief 1 x kurz drücken

Pfeiltaste Hoch oder Tief 1 x lang drücken

Pfeiltaste Hoch 2 x kurz drücken

Pfeiltaste Tief 2 x kurz drücken

Taste Stopp drücken oder Tastendruck in Gegenrichtung



Markise fährt in die gedrückte Richtung z.B. hoch

Volant-Rollo fährt in die gedrückte Richtung z.B. hoch Markisenposition ändert sich nicht

Volant-Rollo fährt hoch ①, anschließend fährt die <b>Markise</b> hoch ②

Markise fährt tief ①, anschließend fährt der <b>Volant-Rollo</b> tief ②
Produkt stoppt

Fenster

Pfeiltaste Hoch oder Tief drücken

Taste Stopp drücken oder Tastendruck in Gegenrichtung

Fenster fährt in die gedrückte Richtung
Produkt stoppt

Licht









Pfeiltaste Hoch oder Tief drücken

Taste Stopp drücken oder Tastendruck in Gegenrichtung

Licht wird Ein (△) oder Aus (▽) geschaltet
Produkt umschalten (EIN→AUS, AUS→EIN)



## Komfortposition

**i** Wenn sich ein Produkt bereits in Komfortposition befindet oder keine Komfortposition gespeichert wurde, reagiert das Produkt nicht auf das Drücken der Komforttaste **C**.

**i** Wenn die Komfortposition nicht richtig angefahren wird, muss die Laufzeit im Empfänger angepasst werden.

Komfortposition	lernen	 Pfeiltaste Hoch oder Tief drücken	 Gewünschte Position anfahren (hier z.B. Raffstore hoch)
		 Komforttaste 5 s drücken	 Sende-LED leuchtet 2 s grün = Komfortposition gespeichert
	anfahren	 Komforttaste kurz drücken	 Sende LED leuchtet 2 s rot = Befehl nicht bestätigt Vorgang wiederholen
			 Komfortposition wird angefahren (z.B. hoch)

## Komfortautomatiken

Komfortautomatiken	ein- / ausschalten	 Automatiktaste kurz drücken	 Die Automatik LED leuchtet grün = Automatiken Ein
			 Die Automatik LED leuchtet rot = Automatiken Aus











## Eingelernte Produkte aus dem WMS Wandsender basic und dem Netz löschen



Geräte, die nicht gelöscht werden sollen, müssen spannungsfrei geschaltet werden.



Wenn Sie einen Empfänger aus dem Netz löschen, kann er nicht mehr über andere Sender bedient werden. Er muss neu in ein Netz eingelernt werden.

Empfänger löschen	Wandsender aufwecken		Stopp-Taste kurz drücken	→		Sende LED leuchtet
	Scanvorgang starten		L-Taste ca. 5 s drücken	→		Sende LED leuchtet dauerhaft (orange oder rot) = Scanvorgang beendet
	Löschbefehl senden		Stopp-Taste und C-Taste gleichzeitig kurz drücken	→		Produkt winkt = Löschbefehl durchgeführt
	Löschbefehl erneut senden		Stopp-Taste kurz drücken	→		bis alle Produkte die gelöscht werden sollen winken
	Vorgang abschließen		L-Taste kurz drücken	→		Vorgang ist abgeschlossen



## Wartung

### Demontage

- Um den WMS Wandsender basic zu demontieren (beispielsweise für den Batteriewechsel) ziehen Sie den aufgeclipsten Wandsender vorsichtig vom Rahmen ab.
- Halten Sie den Zentralrahmen / -platte fest, da dieser durch Abziehen des Wandsenders mit gelöst wird.

### Batterietausch

- Entfernen Sie die alte Batterie aus dem Fach, indem Sie einen Schraubendreher (Schlitz, 2 - 3 mm) vorsichtig an der Einkerbung im Gehäuse unter den Rand der Batterie schieben und diese heraushebeln.
- Achten Sie beim Einlegen der neuen Batterie auf die richtige Polarität: Plus (+) der Batterie zeigt nach oben (lesbar), der Minus (-) Pol der Batterie nach unten.
- Berühren Sie die Batterie nur am Rand.
- **Achten Sie beim Einlegen darauf, die Batterie zuerst unter die goldene Spange zu schieben (siehe Abb. 6).**
- Verwenden Sie eine hochwertige Batterie - preiswerte Batterien könnten auslaufen und das Gerät beschädigen. Wird das Gerät längere Zeit nicht benutzt, entfernen Sie bitte die Batterie.



Abb. 5 Batterie herausnehmen



Abb. 6 Neue Batterie einsetzen



Um die Knopfzelle des WMS Wandsender basic beim Einlernen zu schonen, wurde die Wartezeit des WMS Wandsender basic auf 1 Minute reduziert. Sollte Ihr Gerät also nicht mehr reagieren, wecken Sie es erneut auf, indem Sie z. B. die Stopp-Taste drücken

## Reinigung

Reinigen Sie das Gehäuse mit einem angefeuchteten weichen Tuch. Verwenden Sie keine Spül- bzw. Reinigungsmittel, Lösungsmittel, scheuernden Substanzen oder Dampfreiniger!

## Haftung

Die Haftung für Folgeschäden an Personen oder Sachen ist bei Einsatz außerhalb des in dieser Anleitung aufgeführten Verwendungszweckes ausgeschlossen. Beachten Sie die Angaben in der Bedienungsanleitung Ihres Sonnenschutzes. Die Haftung für Schäden am Sonnenschutz durch Bedienung bei Vereisung ist ebenfalls ausgeschlossen.

## Entsorgung

Das Gerät bzw. die Batterien müssen nach Gebrauch entsprechend den gesetzlichen Vorgaben entsorgt bzw. der Wiederverwertung zugeführt werden.

## Technische Daten

WMS Wandsender basic	min.	typ.	max.	Einheit
<b>Versorgung</b>				
Batterietyp	1 x Knopfzelle CR 2032			
Betriebsspannung	1,8	3,0	3,2	V DC
<b>HF-Transceiver</b>				
Sendefrequenz	2,40		2,48	GHz
Sendeleistung			0	dBm
Empfangsempfindlichkeit		-101		dBm
Reichweite (ungestörte Umgebung)		30		m
<b>Gehäuse</b>				
WMS Wandsender basic (L×B×H in mm)	50 × 50 × 10,5			
Montagerahmen (L×B×H in mm)	70 × 70 × 5			
Schutzart	IP30			
Schutzklasse	III			
<b>Sonstiges</b>				
Konformität	 einsehbar unter <a href="http://www.warema.de/ce">www.warema.de/ce</a>			
Das Gerät erfüllt die EMV-Richtlinien für den Einsatz im Wohn- und Gewerbebereich.				
Hiermit erklärt die WAREMA Renkhoff SE, dass der Funkanlagentyp WMS Wandsender basic der Richtlinie 2014/53/EU entspricht.				
<b>Umgebungsbedingungen</b>				
Betriebstemperatur	0		50	°C
Lagertemperatur	0		70	°C
Luftfeuchte (nicht kondensierend)	10	40	85	%F <sub>rel</sub>
Verschmutzungsgrad	2			
<b>Artikelnummern</b>				
WMS Wandsender basic anthrazit				1002964
WMS Wandsender basic weiß				1002881
WMS Wandsender basic silber				2003494
<b>Optionales Zubehör</b>				
Rahmen* anthrazit				2004343
Rahmen* weiß				2004341
Rahmen* silber				2004342
* bestehend aus Zentralrahmen / -platte und Schalterprogrammrahmen				
WAREMA Renkhoff SE Hans-Wilhelm-Renkhoff Straße 2 97828 Marktheidenfeld Deutschland				