

Einstellanleitung und Anschlussplan



WAREMA WMS Markisenantrieb
Typ WMS-MP

Der SonnenLichtManager

Nur für Fachkräfte

Inhaltsverzeichnis

Inhaltsverzeichnis

1	Hinweise zur Sicherheit.....	3
2	Inbetriebnahme.....	3
2.1	Informationen zu den Endlagen.....	3
2.2	Hilfsmittel für die Inbetriebnahme.....	4
2.3	Motorendlagen einstellen.....	5
2.4	Probefahrt.....	7
3	Handsender auf Produkt einlernen.....	8
4	Antriebsbeschreibung.....	11
4.1	Antriebstyp.....	11
4.2	Funktion des Antriebs.....	11
5	Komfortposition lernen/anfahren.....	12
6	Demontage/Montage steckbare Motorleitung.....	12
7	Demontage/Montage Mitnehmer.....	13
8	Anschlussplan.....	14
8.1	Bauseitiger Anschluss mit Steckverbinder.....	14
8.2	Motoranschluss mit Steckverbinder.....	14
9	Technische Daten.....	14
10	Mögliche Fehler.....	15

1 Hinweise zur Sicherheit



Warnhinweise sind mit diesem Symbol in der Anleitung gekennzeichnet.



- Anleitung vor dem Gebrauch des Produktes durchlesen!
- Sicherheits- und Einstellhinweise beachten!



Die grundlegenden Sicherheitshinweise sind unter (www.warema.de/Sicherheitshinweise) abrufbar.

Zielgruppe

Die Anleitung richtet sich an den Monteur (Inbetriebnahme) und die Elektrofachkraft (Anschlussarbeiten).

Zulässige Tätigkeiten

Zulässig sind nur Tätigkeiten an dem Produkt, die in dieser Anleitung beschrieben sind. Es dürfen keinerlei sonstige Veränderungen ohne schriftliche Genehmigung von WAREMA vorgenommen werden.

Sollten vor oder während der Montage Unklarheiten auftauchen, bitte per Mail an service@warema.de oder per Telefon an die +49 9391 20-1900 wenden.

Bestimmungsgemäße Verwendung

Der Antrieb ist ausschließlich für den Betrieb nachfolgender Produkte bestimmt.

- ▶ Verdunkelungs-Fertigelement
- ▶ Fenster-Markisen mit Schienenführung
- ▶ Fenster-Markisen als Markisolette
- ▶ Fenster-Markisen mit Seilführung
- ▶ Fenster-Markisen mit Fallarm
- ▶ Fallarm-Markise (nicht mehr im Programm)
- ▶ Fassaden-Markise (nicht mehr im Programm)
- ▶ Senkrecht-Markise (nicht mehr im Programm)
- ▶ Markisolette (nicht mehr im Programm)
- ▶ Wintergarten-Markise D3
- ▶ Gelenkarm-Markise offen
- ▶ Kassetten-Rollo L (ehemals Objekt-Rollo K115)
- ▶ Träger-Rollo L (ehemals Objekt-Rollo LTR)

2 Inbetriebnahme

2.1 Informationen zu den Endlagen

untere Motorendlage

Der Antrieb hat eine positionsgesteuerte Endabschaltung unten.

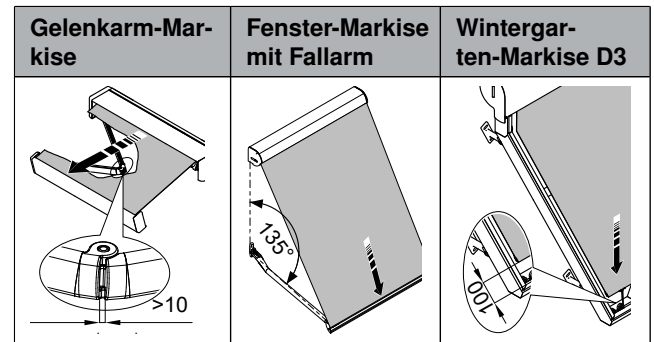

Tab. 1: produktspezifische untere Endlage

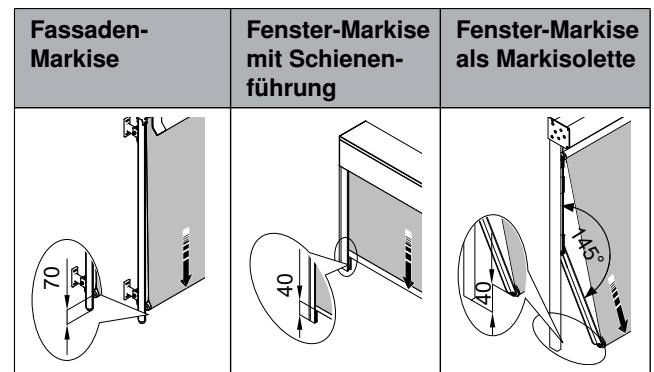

Tab. 2: produktspezifische untere Endlage

obere Motorendlage

Der Antrieb hat eine positionsgesteuerte Endabschaltung oben.

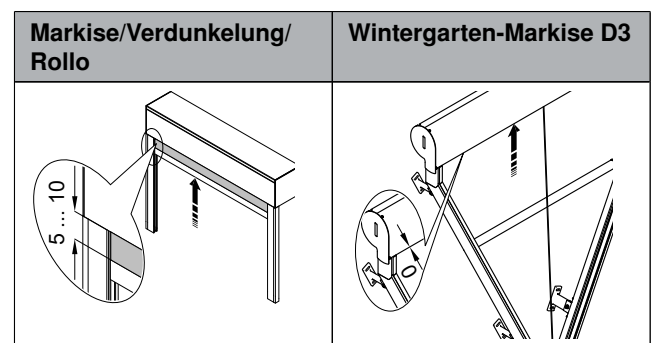

Tab. 3: produktspezifische obere Endlage bei Variante 1 (auf Position)

Inbetriebnahme

2.2 Hilfsmittel für die Inbetriebnahme

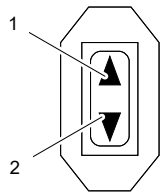
Fahrkabel (Raster) Art.-Nr. 634013		1 HOCH-Taste 2 TIEF-Taste
---	---	------------------------------

Optional: Programmierkabel smart (Art.-Nr. 2010652)

i INFO

Bei WMS Handsender bis zu einer bestimmten Revision (siehe Etikett auf Rückseite) muss Modus 1 durchgeführt werden (Vorgehen siehe WMS Applikationsbroschüre).

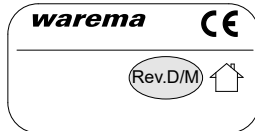

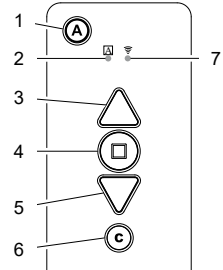
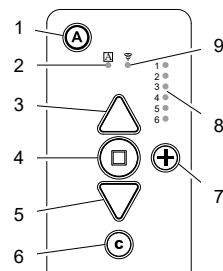
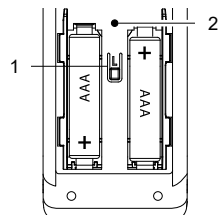
WMS Handsender basic (Vorderseite) - Art.-Nr. 1002953		1 Automatiktaste 2 Automatik-LED 3 HOCH-Taste 4 STOPP-Taste 5 TIEF-Taste 6 Komforttaste 7 Sende-LED
WMS Handsender plus (Vorderseite) - Art.-Nr. 2016192		1 Automatiktaste 2 Automatik-LED 3 HOCH-Taste 4 STOPP-Taste 5 TIEF-Taste 6 Komforttaste 7 Taste Kanalwechsel 8 LED Anzeige Kanal 9 Sende-LED
WMS Handsender (Rückseite)		1 Lerntaste 2 Modustaste

2.3 Motorendlagen einstellen









INFO

Zur Inbetriebnahme muss am Antrieb Spannung anliegen. Es sollte allerdings immer nur an einem Produkt Spannung anliegen.



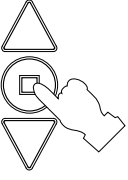
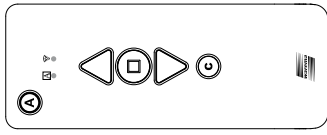
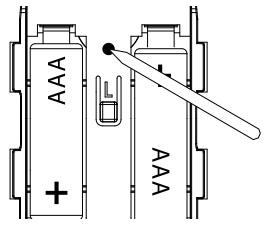

Die Endlagen sind **eingestellt** (bei Gelenkarm-Markisen). Die Endlagen sind **nicht eingestellt** (bei Fenster-System-Markise, Fassaden-Markisen, Fenster-Markise als Markisolette, Basis-Markise (ehemals Senkrecht-Markise),, Wintergarten-Markise D3, Rollos). Die Endlagen können auch über die WMS Zentrale (ab Rev. D) oder die PC-Software WMS Studio pro eingestellt werden. Die untere Endlage (bei Rollos) ist so einzustellen, dass eine Sicherheitswicklung auf der Tuchwelle vorhanden ist.

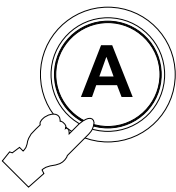
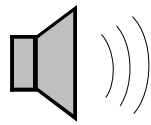
Die Drehrichtung des Antriebs wird erst nach "Endlagen einstellen" automatisch festgelegt ([siehe Seite 11](#)).

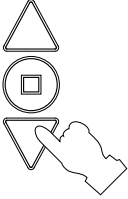
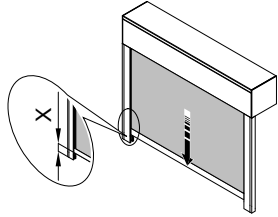
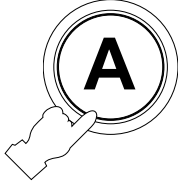
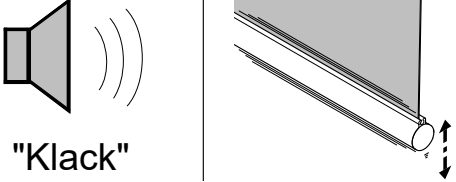
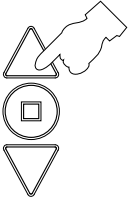
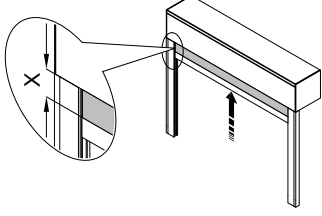
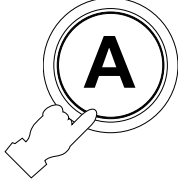
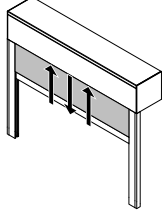
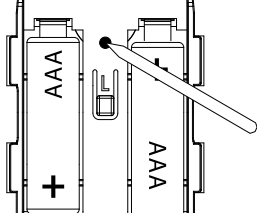

Beim "Endlagen einstellen" ist der Antrieb im "Totmann-Betrieb" ([siehe Seite 11](#)).

Kontrolle	Handsender eingelernt?	 <p>Eine Taste drücken, um Handsender aufzuwecken.</p>	<p>WMS Handsender basic:</p>  <p>Blinkt A und  orange, ist der Handsender nicht eingelernt. Handsender auf Produkt einlernen (Seite 8).</p>	<p>WMS Handsender plus:</p>  <p>Blinkt A und  orange, ist der Handsender nicht eingelernt. Handsender auf Produkt einlernen (Seite 9).</p>
	Handsender aufwecken	 <p>Eine Taste drücken, um Handsender aufzuwecken.</p>		
Endlagen einstellen	Einstellvorgang starten	 <p>Modustaste kurz mit einem spitzen Gegenstand drücken.</p>	 <p>Die Sende-LED  beginnt zu blinken.</p>	
	Endlagen löschen	 <p>Automatiktaste A oder Komforttaste C kurz drücken.</p>	 <p>"Klack-Klack"</p> <p>Antrieb klackt zweimal.</p>	
Endlagen sind gelöscht.				

Inbetriebnahme

Endlagen einstellen	untere Endlage abspeichern	 <p>TIEF-Taste/HOCH-Taste drücken.</p>	→	 <p>Untere Endlage anfahren (siehe Tab. 1/Seite 3 oder siehe Tab. 2/Seite 3).</p>
		 <p>Automatiktaste A oder Komforttaste C kurz drücken.</p>	→	 <p>"Klack"</p> <p>Antrieb klackt bzw. zuckt kurz.</p>
	obere Endlage abspeichern	 <p>HOCH-Taste/TIEF-Taste drücken.</p>	→	 <p>Obere Endlage anfahren (siehe Tab. 3/Seite 3).</p>
		 <p>Automatiktaste A oder Komforttaste C kurz drücken.</p>	→	 <p>Antrieb winkt.</p>
	Einstellvorgang beenden	 <p>Modustaste kurz mit einem spitzen Gegenstand drücken.</p>	→	 <p>Die LED  und Sende-LED  leuchten 2 Sekunden.</p> <p>Erklärung der Farben:</p> <ul style="list-style-type: none"> ▶ grün = Einstellvorgang war erfolgreich. ▶ rot = Einstellvorgang fehlgeschlagen, kompletten Vorgang wiederholen.
		<p>Endlagen sind eingestellt. Nächster Schritt ist nochmals Probefahrt.</p>		

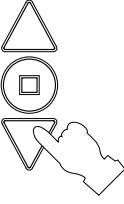
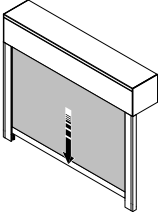
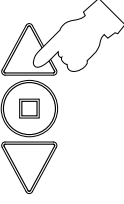
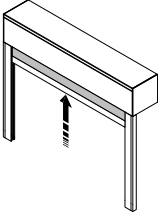
2.4 Probefahrt

Probefahrt	untere Endlage		→	
		TIEF-Taste kurz drücken.		Antrieb stoppt in unterer Endlage.
	oberer Endlage		→	
		HOCH-Taste kurz drücken.		Antrieb stoppt in oberer Endlage.
	Probefahrt ist abgeschlossen. Nächster Schritt ist entweder "Einstellvorgang starten", wenn Endlagen nicht korrekt angefahren werden oder Antrieb lt. Anschlussplan anschließen.			













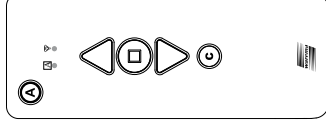







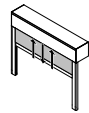

Handsender auf Produkt einlernen

3 Handsender auf Produkt einlernen

WMS-Handsender basic (Art.-Nr. 1002953)

INFO











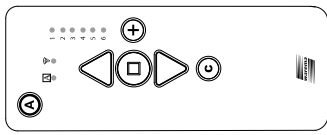



- ▶ Es können nur gleiche Produkttypen mit einem WMS-Handsender basic bedient werden.
- ▶ Zum Einlernen sollte nur bei einem Empfänger Spannung anliegen.

Handsender einlernen	Handsender aufwecken	 Eine Taste drücken, um Handsender aufzuwecken.		
	Scanvorgang starten	5 s  Die Lerntaste ca. 5 Sek. drücken.	→	 Sende-LED  blinkt.
		Scanvorgang:  →  →  Sende-LED  blinkt 2 Sek. grün = Empfänger ist bekannt, Scan läuft weiter Sende-LED  blinkt rot = neuer Empfänger erkannt, Scan wird gestoppt, Empfänger einlernen Sende-LED  blinkt orange = kein Empfänger gefunden, Scan ist fertig		
	Produkt identifizieren	 Automatiktaste A kurz drücken.	→	 Produkt winkt.
	Produkttyp einstellen	 Eine Pfeiltaste  kurz drücken.	→	 ▶ 1x blinken = Markise ▶ 2x blinken = Rollladen Automatik-LED  blinkt.
	Zuordnung abspeichern	 STOPP-Taste kurz drücken.	→	 Sende-LED  leuchtet 2 Sek. grün. Zuordnung ist gespeichert.
	Scanvorgang beenden	 Lerntaste kurz drücken.	→	 Handsender ist eingelernt.







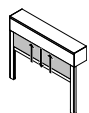





WMS-Handsender plus (Art.-Nr. 2016192)

INFO

- ▶ Es können nur gleiche Produkttypen mit einem WMS-Handsender plus bedient werden.
- ▶ Zum Einlernen sollte nur bei einem Empfänger Spannung anliegen.

Handsender einlernen	Handsender aufwecken			
	Kanal auswählen		→	 Erster programmierter Kanal (z. B. 1) wird ausgewählt.
		Sollte der gewünschte Kanal nicht anwählbar sein, muss erst ein neuer Kanal angelegt werden.		
			→	 Kanal-LED (z. B. 1) blinkt.
		→	 Kanal-LED (z. B. 2) wird ausgewählt.	
	Scanvorgang starten	 5 s	→	 Sende-LED  blinkt.
Scanvorgang:  Sende-LED  blinkt 2 Sek. grün = Empfänger ist bekannt, Scan läuft weiter → Sende-LED  blinkt rot = neuer Empfänger erkannt, Scan wird gestoppt, Empfänger einlernen → Sende-LED  blinkt orange = kein Empfänger gefunden, Scan ist fertig				
Produkt identifizieren		→	 Produkt winkt.	

Handsender auf Produkt einlernen

Handsender einlernen	Produkttyp einstellen	 Eine Pfeiltaste  kurz drücken.		 <ul style="list-style-type: none"> ▶ 1x blinken = Markise ▶ 2x blinken = Rollladen Automatik-LED  blinkt.
	Zuordnung abspeichern	 STOPP-Taste kurz drücken.		 Sende-LED  leuchtet 2 Sek. grün. Zuordnung ist gespeichert.
	Scanvorgang beenden	 Lerntaste kurz drücken.		 Handsender ist eingelernt.

4 Antriebsbeschreibung

4.1 Antriebstyp

Der Antrieb ist für 230 V/50 Hz ausgelegt und verfügt über eine elektronische Endabschaltung mit integriertem Funkempfänger. Die Einstellung der Endlagen wird mittels Handsender, Zentrale oder spezieller PC-Software WMS Studio pro vorgenommen.



WAREMA erklärt hiermit, dass die in dieser Anleitung beschriebenen Antriebe, wenn sie entsprechend dieser Anleitung verwendet werden, die grundlegenden Anforderungen der **Maschinenrichtlinie 2006/42/EG** und der **Funkanlagen-Richtlinie 2014/53/EU** erfüllen.

Unter www.warema.de/ce ist die Konformitätserklärung mit Angabe von Ort und Datum der Erstellung zu finden. Diese enthält Angaben wie angewandte Normen, Hersteller und Adresse der Person, die berichtigt ist, technische Unterlagen zu unterschreiben.



4.2 Funktion des Antriebs

Endlagen-Einstellmodus

Im Einstellmodus wechselt der Antrieb in den Totmann-Betrieb. Es wird nur solange eine Fahrbewegung ausgeführt, wie eine Taste gedrückt wird.

Automatische Drehrichtungszuordnung

Die Drehrichtung des Antriebs wird erst nach Beendigung des Vorgangs "Endlagen einstellen" festgelegt. Die Tastenbelegung der Drehrichtung ist von der Einbauseite des Antriebs abhängig. Fährt der Antrieb nach dem Drücken einer Fahrtaste ↻ nicht in die gewünschte Richtung, so muss die andere Taste verwendet werden. Nach Beendigung des Vorgangs "Endlagen einstellen" wird die Drehrichtung automatisch angepasst.

Endlagen Status Indikator (ESI)

Der Antrieb signalisiert durch einen kurzen Stopp in der Fahrbewegung, dass in der gewählten Fahrtrichtung noch keine Endlage eingelernt ist.

Thermoschutz

Die eingesetzten Antriebe sind nicht für Dauerbetrieb geeignet. Der integrierte Thermoschutz schaltet den Antrieb nach ca. 4 Minuten ab. Nach ca. 10 bis 15 Minuten ist der Antrieb wieder betriebsbereit.

Blockiererkennung

Tritt eine mechanische Blockierung des Produktes auf, stoppt der Antrieb die Fahrbewegung und fährt anschließend kurz in Gegenrichtung, um die Blockierung frei zu geben.

Statusrückmeldung

Der Antrieb meldet dem Steuerungssystem seinen aktuellen Status zurück, z. B. Thermoschutz hat ausgelöst. Die Statusanzeige ist vom Bediengerät abhängig.

Positionsrückmeldung

Der Antrieb meldet dem Steuerungssystem seine aktuelle Position zurück.

Komfortposition

Im Antrieb kann eine beliebige Zwischenposition, die sogenannte Komfortposition, abgespeichert und angefahren werden.

Intelligente Routingfunktion

Die Reichweite erhöht sich, da die WMS Teilnehmer die Informationen an weiter entfernte Teilnehmer weiterreichen können. Höhe Übertragungssicherheit bei geringer Störanfälligkeit.

Bidirektional





Der Antrieb ist gleichzeitig Sender und Empfänger. Man erhält eine Rückmeldung der ausgeführten Fahrbefehle auf dem WMS Sender.

128-Bit-Verschlüsselung

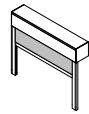

Das WMS Funknetz ist verschlüsselt (128-Bit), jedes Funknetz legt zusätzlich einen separaten Schlüssel für die beteiligten Komponenten fest. Ein Eindringen in das Funknetz oder Bedienen durch Dritte ist somit ausgeschlossen.

Komfortposition lernen/anfahren

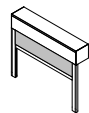
5 Komfortposition lernen/anfahren

Komfortposition	lernen	 TIEF-Taste/HOCH-Taste drücken.	→	 Gewünschte Position anfahren.
		 5 s Komforttaste C ca. 5 Sek. drücken.	→	 Sende-LED  leuchtet. Erklärung der Farben: ► grün = Position gespeichert ► rot = Vorgang fehlgeschlagen
	anfahren	 Komforttaste C kurz drücken.	→	 Komfortposition wird angefahren.

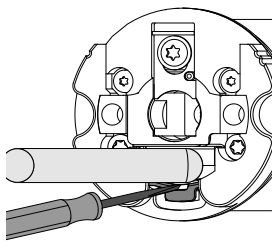
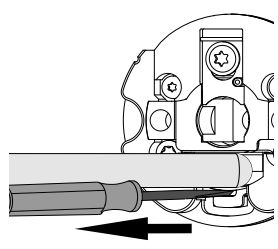
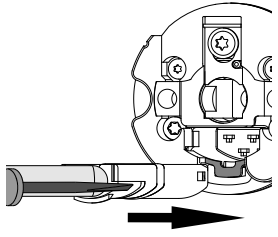
6 Demontage/Montage steckbare Motorleitung

Steckbare Motorleitung	Demontage	 ■ Verrastung zwischen Rastbügel und Rastnase lösen!	→	 ■ Motorleitung zusammen mit Schraubendreher herausziehen!
	Montage	 ■ Motorleitung in Motorkopf einstecken, bis Verrastung hörbar einrastet! ■ Verrastung kontrollieren!	→	

7 Demontage/Montage Mitnehmer



INFO

Nur zutreffend für Antriebe mit einem Nenndrehmoment von 8 Nm bis 20 Nm.

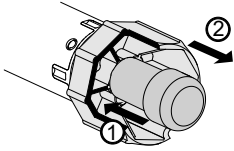
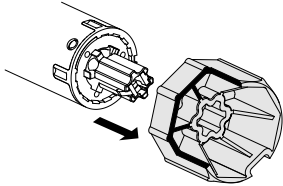
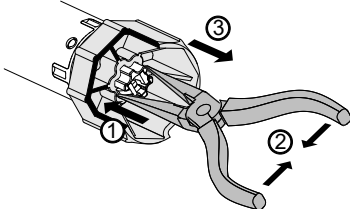
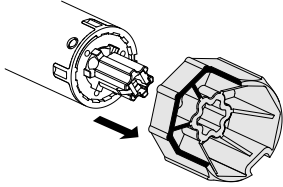
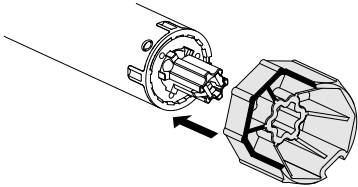
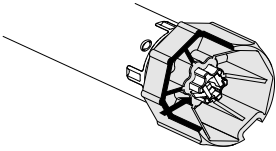
Mitnehmer	Demontage	Mit Demontagewerkzeug (Art.-Nr. 2020967):	
		 <p>Mit Demontagewerkzeug Verrastung zusammendrücken und Mitnehmer über Verrastung schieben.</p>	 <p>Mitnehmer vom Motor abziehen.</p>
	Mit Spitzzange:		
		 <p>Mit Spitzzange Verrastung zusammendrücken und Mitnehmer über Verrastung schieben.</p>	 <p>Mitnehmer vom Motor abziehen.</p>
	Montage	 <p>Mitnehmer aufschieben.</p>	 <p>"Klack" Verrastung muss hörbar einrasten.</p>

Anschlussplan

8 Anschlussplan



Produkt und Leitungen vor dem Anschluss spannungsfrei schalten und gegen Wiedereinschalten sichern.

8.1 Bauseitiger Anschluss mit Steckverbinder

bauseitiger Anschluss	bauseitiger Anschluss mit Kupplung (STAK 3)	
		Leitung (empfohlen H05RR-F 4 G 0,75 sw Typ WAREMA)
		3 nicht belegt
		2 Phase L (schwarz)
		1 Neutralleiter (blau)
		Schutzleiter (grün-gelb)

8.2 Motoranschluss mit Steckverbinder



INFO

Standard: Steckverbinder an Motorleitung angeschlossen.

Motoranschluss	Motorleitung mit Stecker (STAS 3)	
		Motorleitung (H05RR-F 4 G 0,75 sw Typ WAREMA)
		3 braun (TIEF)
		2 schwarz (HOCH)
		1 blau (Neutralleiter)
		grün-gelb (Schutzleiter)

9 Technische Daten

	WMS-MP 8/17	WMS-MP 12/17	WMS-MP 20/17	WMS-MP 30/17	WMS-MP 40/17
Nenn Drehmoment [Nm]	8	12	20	30	40
Abtriebsdrehzahl [U/min]	17				
Nennspannung	230 V/50 Hz				
Stromaufnahme [A]	0,45	0,5	0,75	0,9	1,15
Leistungsaufnahme [W]	100	110	160	205	260
Schutzart	IP 44				
Schutzklasse	I				
Kurzzeitbetrieb (S2)	4 Min.				
Endschalterbereich [Umdrehungen]	64				
Sendefrequenz [GHz]	2,40-2,48				
Sendeleistung	< 10 dBm				



INFO

Detailliertere technische Daten können bei WAREMA angefordert werden.

10 Mögliche Fehler





INFO

Zur Fehlereingrenzung zunächst das Fahrkabel/Programmierkabel anschließen und das Produkt bedienen.

Mit dem Programmierkabel smart ist eine Überprüfung ohne zusätzliche Betätigung des Handsenders möglich.

Erster Schritt: Das Produkt mit dem Fahrkabel/Programmierkabel smart bedienen.		
Was passiert?	Hinweis	Was bedeutet das?
Der Antrieb funktioniert wie erwartet.	Bei "Störung: Antrieb stoppt nicht an der gewünschten Endlage" kann so u. a. überprüft werden, ob der Fehler nicht von einer zu geringen Laufzeit in der bauseitigen Steuerung kommt.	Das Sonnenschutzprodukt ist fehlerfrei. Die Störung ist in der bauseitigen Steuerung/Aktorik/Anschlussleitung zu suchen.
Die Störung ist noch vorhanden.		Weitergehende Fehlersuche wie nachfolgend in den Tabellen beschrieben.

Störung: Der Antrieb fährt nicht.		
Ursache	Hinweis	Behebung
Es liegt keine Spannung an.	Am Handsender leuchtet bei Bedienung die Sende-LED  erst grün und dann rot.	Die Sicherung überprüfen. oder Das Fahrkabel anschließen und das Produkt mit Handsender bedienen.
Der Thermoschutz des Antriebs ist aktiv.		10 bis 20 Minuten warten, bis der Antrieb abgekühlt ist.
Der bauseitige Anschluss ist fehlerhaft.	Alle Klemmstellen (Abzweigboxen, Steckverbinder etc.) überprüfen.	Die Klemmbelegung gemäß WAREMA Anschluss anpassen.
Die Motorleitung ist beschädigt.		Die Steckbare Motorleitung tauschen.
Die Steckverbindung ist fehlerhaft.		Den bauseitigen Stecker überprüfen. oder Die steckbare Motorleitung überprüfen.
Der Antrieb ist defekt.		Den Antrieb austauschen.
Der Handsender befindet sich außerhalb der Funkreichweite des Antriebs.	Am Handsender leuchtet bei Bedienung die Sende-LED  erst grün und dann rot.	Den Standort verändern und erneut bedienen.
Der Antrieb ist nicht auf den Handsender eingelernt.	Die Programmierung mittels Bedienungsanleitung kontrollieren.	Die Programmierung des Senders überprüfen.

Mögliche Fehler

Störung: Der Antrieb fährt nicht.		
Ursache	Hinweis	Behebung
Die Sicherheitsfunktion Wind ist aktiv.	Am WMS Handsender basic/plus blinkt bei Bedienung die A-LED. Die Zentrale zeigt bei Bedienung eine durchgestrichene Hand.	Die Verzögerungszeit der Windautomatik abwarten.
Die Sicherheitsfunktion Eis ist aktiv.	Am WMS Handsender basic/plus blinkt bei Bedienung die A-LED. Die Zentrale zeigt bei Bedienung eine durchgestrichene Hand.	Den Eisalarm über eine WMS-Zentrale zurücksetzen. oder Warten, bis der Grenzwert um 3 °C überschritten wird.

Störung: Antrieb stoppt nicht an der gewünschten Endlage		
Ursache	Hinweis	Behebung
Die Motorendlagen sind falsch eingestellt.		Die Endlagen neu einstellen (Seite 5).
Veränderungen am Produkt während des Lebenszyklus.	Diese sind dem Stand der Technik entsprechende Veränderungen.	Die Endlagen neu einstellen (Seite 5).

Störung: Der Behang ist in der unteren Endlage wellig.		
Ursache	Hinweis	Behebung
Die untere Endlage zu tief eingestellt.		Die untere Endlage neu einstellen.

Störung: Das Produkt stoppt während der Fahrbewegung und fährt anschließend kurz in Gegenrichtung.		
Ursache	Hinweis	Behebung
Es tritt eine mechanische Blockierung auf.		Die Blockierung beheben.

Störung: Die eingestellte obere Endlage wird nicht erreicht.		
Ursache	Hinweis	Behebung
Während der Fahrbewegung in die obere Endlage bestand eine erhöhte Windlast.		Sinkt die Windlast, fährt das Produkt bei erneutem Fahrbefehl wieder in die eingestellte Endlage.

Störung: Der Antrieb fährt in Aus-Richtung nur stückweise und in Ein-Richtung normal.		
Ursache	Hinweis	Behebung
Die Sicherheitsfunktion Heartbeat Wind aktiv.	Am WMS Handsender basic/plus blinkt bei Bedienung die A-LED. Die Zentrale zeigt bei Bedienung eine durchgestrichene Hand.	Die Kommunikation zwischen dem Antrieb und den Sensoren überprüfen.

Störung: Der Antrieb fährt in Aus-Richtung und in Ein-Richtung nur stückweise bzw. im "Totmann-Betrieb".		
Ursache	Hinweis	Behebung
Die Endlagen des Antriebs sind nicht eingestellt.		Die Endlagen einstellen (Seite 5).

Störung: Der Antrieb lässt sich nicht auf den Sender einlernen.		
Ursache	Hinweis	Behebung
Antrieb befindet sich in einem anderen WMS-Netzwerk.	Antrieb wird beim Scanvorgang nicht angezeigt.	Antrieb aus dem Netz löschen (siehe Anleitung Handsender).

Störung: Der Vorgang Modus Endlagen einstellen wird nicht gestartet bzw. nicht am gewünschten Antrieb.		
Ursache	Hinweis	Behebung
Der angewählte Kanal am Handsender bedient mehrere Antriebe gleichzeitig (Gruppenkanal).		Die anderen Antriebe spannungsfrei schalten. oder Den Antrieb auf einen eigenen Kanal kopieren (siehe Anleitung Handsender).
Der Handsender befindet sich außerhalb der Funkreichweite des Antriebs.	Am Handsender leuchtet bei Bedienung die Sende-LED  erst grün und dann rot.	Den Standort verändern und erneut bedienen.
Der Softwarestand des Handsenders ist zu alt.	Es gibt keine Reaktion auf den kurzen Tastendruck der Modustaste.	Den Softwarestand des Handsenders überprüfen (siehe Seite 4).

