

DE DuoFern Wandtaster 1-Kanal 9494-3
Gebrauchsanleitung zur Montage und Inbetriebnahme 1

EN DuoFern Wall Controller 1-channel 9494-3
Translation of the Original installation and commissioning instruction..... 33

Artikel-Nr. 3250 19 73 / Typ: 9494-3 (Aufputzgerät mit Batterie)

Item no. 3250 19 73 / Type: 9494 -3 (surface-mounted with battery)

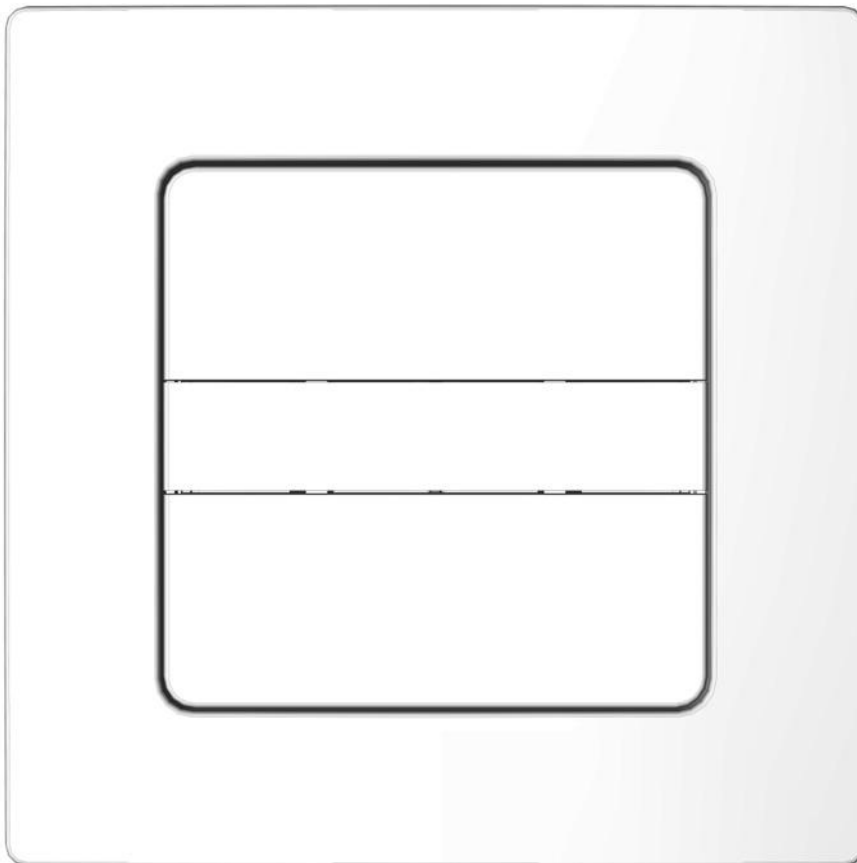

1. Diese Anleitung...	4
1.1 Anwendung dieser Anleitung	4
2. Gefahrensymbole	5
2.1 Gefahrenstufen und Signalwörter	5
2.2 Verwendete Darstellungen und Symbole	6
3. Sicherheitshinweise	7
3.1 Bestimmungsgemäße Verwendung	7
3.2 Nicht bestimmungsgemäßer Gebrauch	8
3.3 Erforderliches Fachwissen des Installateurs	8
3.4 Glossar - Begriffserklärung	8
4. Lieferumfang	9
5. Vorderansicht des Bedienteils	11
6. Produktbeschreibung	12
6.1 Tastenfunktionen	13
6.2 Tastenkombinationen	14
7. Technische Daten	15
8. Montage	16
8.1 Den geeigneten Montageort auswählen	16
8.2 Montage des DuoFern Wandtasters	17
9. Inbetriebnahme	19
9.1 Anmelden von DuoFern Geräten	20
9.2 Abmelden von DuoFern Geräten	22
9.3 Aufräumen im DuoFern Netzwerk	23
10. Den Tippbetrieb aktivieren	24
10.1 Bedienung im Tippbetrieb	25
11. Die Drehrichtung / den Modus wechseln	26

12. Die Batterie wechseln.....	28
13. Alle Einstellungen löschen, Software-Reset	30
14. Demontage.....	30
15. Vereinfachte EU-Konformitätserklärung	31

...beschreibt Ihnen die Montage, die Inbetriebnahme und die Bedienung des DuoFern Wandtasters 1-Kanal* 9494-3.

** im Folgenden „DuoFern Wandtaster“*

1.1 Anwendung dieser Anleitung

- ◆ Bitte lesen Sie diese Anleitung vollständig durch und beachten Sie alle Sicherheitshinweise, bevor Sie mit den Arbeiten beginnen.
- ◆ Lesen Sie auch die Gebrauchsanleitungen der angemeldeten DuoFern Geräte und des jeweils angeschlossenen Verbrauchers.
- ◆ Diese Anleitung ist Teil des Produkts. Bewahren Sie sie gut erreichbar auf.
- ◆ Fügen Sie diese Anleitung bei Weitergabe des DuoFern Wandtasters an Dritte bei.
- ◆ Bei Schäden, die durch Nichtbeachtung dieser Anleitung und der Sicherheitshinweise entstehen, erlischt die Garantie. Für Folgeschäden, die daraus resultieren, übernehmen wir keine Haftung.

In dieser Anleitung verwenden wir folgende Gefahrensymbole:



Lebensgefahr durch Stromschlag



Gefahrenstelle / gefährliche Situation

2.1 Gefahrenstufen und Signalwörter



GEFAHR!

Diese Gefährdung wird zu schweren Verletzungen oder zum Tod führen, sofern sie nicht vermieden wird.



WARNUNG!

Diese Gefährdung kann zu schweren Verletzungen oder zum Tod führen, sofern sie nicht vermieden wird.





VORSICHT!

Diese Gefährdung kann zu geringfügigen bis mittelschweren Verletzungen führen, sofern sie nicht vermieden wird.



ACHTUNG!

Diese Gefährdung kann zu Sachschäden führen.

Darstellung	Beschreibung
1.	Handlungsabläufe
2.	
◆	Aufzählung
1) oder a)	Listen
	weitere nützliche Informationen
	Lesen Sie die zugehörige Anleitung.



Der Einsatz defekter Geräte kann zur Gefährdung von Personen und zu Sachschäden führen.

- ◆ Verwenden Sie niemals defekte oder beschädigte Geräte.
- ◆ Prüfen Sie den DuoFern Wandtaster auf Unversehrtheit.
- ◆ Wenden Sie sich bitte an unseren Kundendienst, falls Sie Schäden feststellen.

3.1 Bestimmungsgemäße Verwendung

Verwenden Sie den DuoFern Wandtaster ausschließlich zur Anmeldung und Steuerung von DuoFern Geräten.

Einsatzbedingungen

- ◆ Die zugehörigen Rohrmotoren müssen über mechanische oder elektronische Endlagenschalter verfügen.
- ◆ Betreiben Sie den DuoFern Wandtaster nur in trockenen Räumen.
- ◆ Der Einbau und der Betrieb von Funksystemen ist nur für solche Anlagen und Geräte zulässig, bei denen eine Funktionsstörung im Sender oder Empfänger keine Gefahr für Personen oder Sachen ergibt oder bei denen dieses Risiko durch andere Sicherheitseinrichtungen abgedeckt wird.

Die Verwendung des DuoFern Wandtasters für einen anderen als den zuvor genannten Anwendungsbereich ist nicht zulässig.



Die falsche Verwendung kann zu Personen- oder Sachschaden führen.

Verwenden Sie das vorhandene Funksystem (z. B. das DuoFern Funksystem) und seine Komponenten nie zur Fernsteuerung von Geräten und Anlagen mit erhöhten sicherheitstechnischen Anforderungen oder erhöhter Unfallgefahr. Dies bedarf zusätzlicher Sicherheitseinrichtungen. Beachten Sie die jeweiligen gesetzlichen Regelungen zum Errichten solcher Anlagen.

3.3 Erforderliches Fachwissen des Installateurs

Montage und Inbetriebnahme des DuoFern Wandtasters müssen nach den Anweisungen in dieser Anleitung erfolgen.

3.4 Glossar - Begriffserklärung

DuoFern

- ◆ RADEMACHER Funk-Technik zur Steuerung kompatibler Produkte.

HomePilot®

- ◆ Der HomePilot® ist eine zentrale Steuereinheit für RADEMACHER Funk-Produkte.

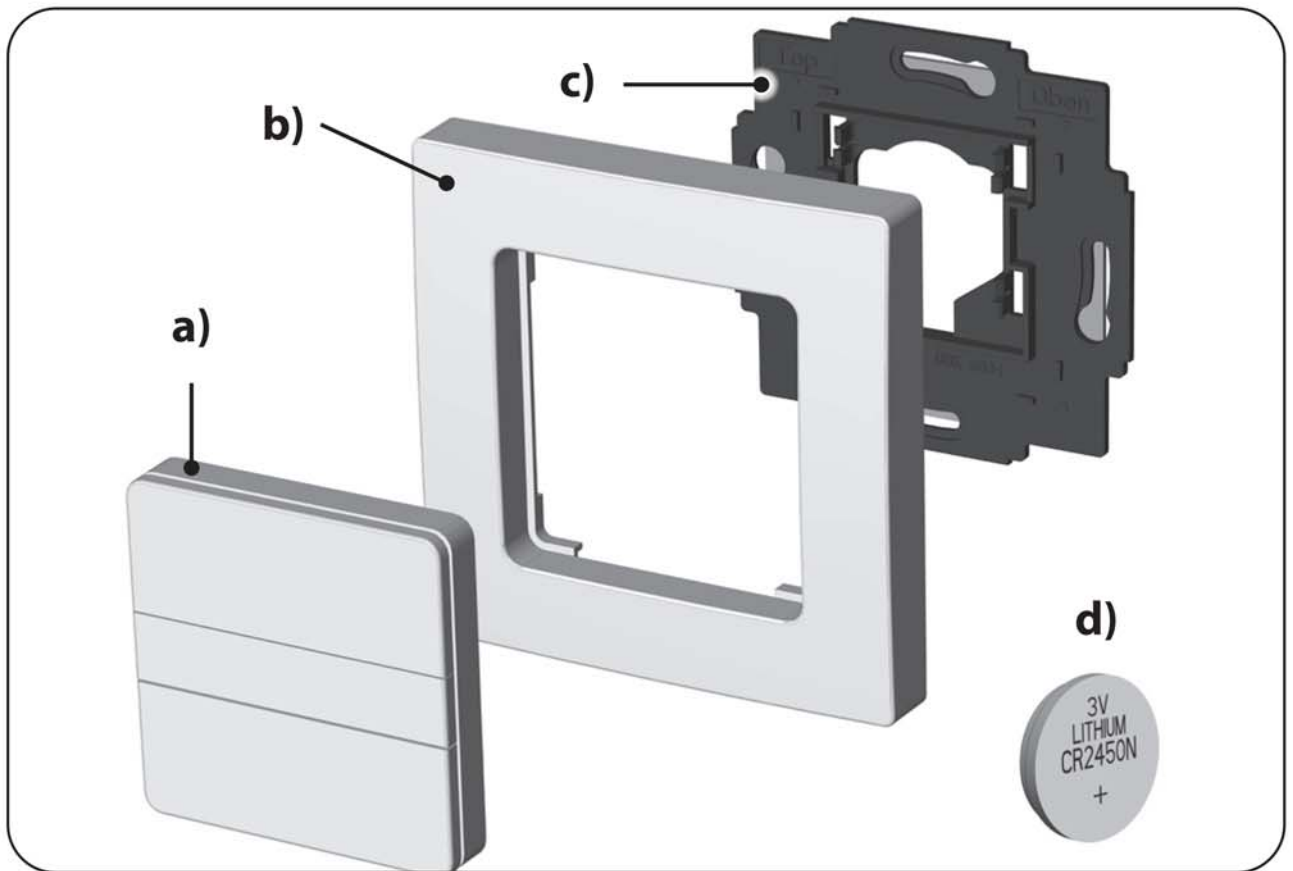

- a)** 1 x Bedienteil (50 x 50 mm)
- b)** 1 x Abdeckrahmen
- c)** 1 x Wandhalter
- d)** 1 x Batterie (Typ: CR2450 / Li-Mn)

ohne Abbildung

- e)** 1 x schwarzer Mittelsteg (optional austauschbar)
- f)** 1 x doppelseitiger Klebestreifen
- g)** 1 x Gebrauchsanleitung

Vergleichen Sie nach dem Auspacken ...

... den Packungsinhalt mit diesen Angaben.

Bei Bedarf den Mittelsteg wechseln

Bei Bedarf können Sie den ab Werk montierten weißen Mittelsteg gegen den mitgelieferten schwarzen austauschen.

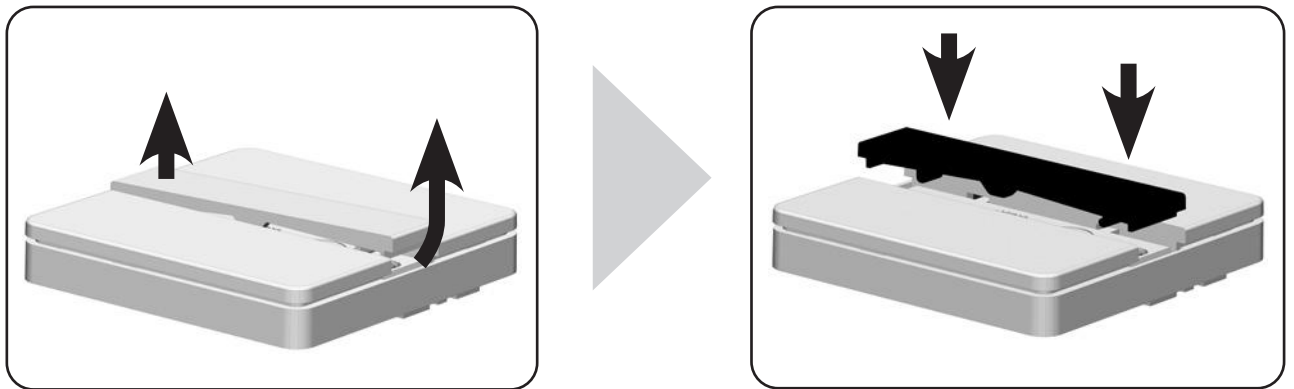

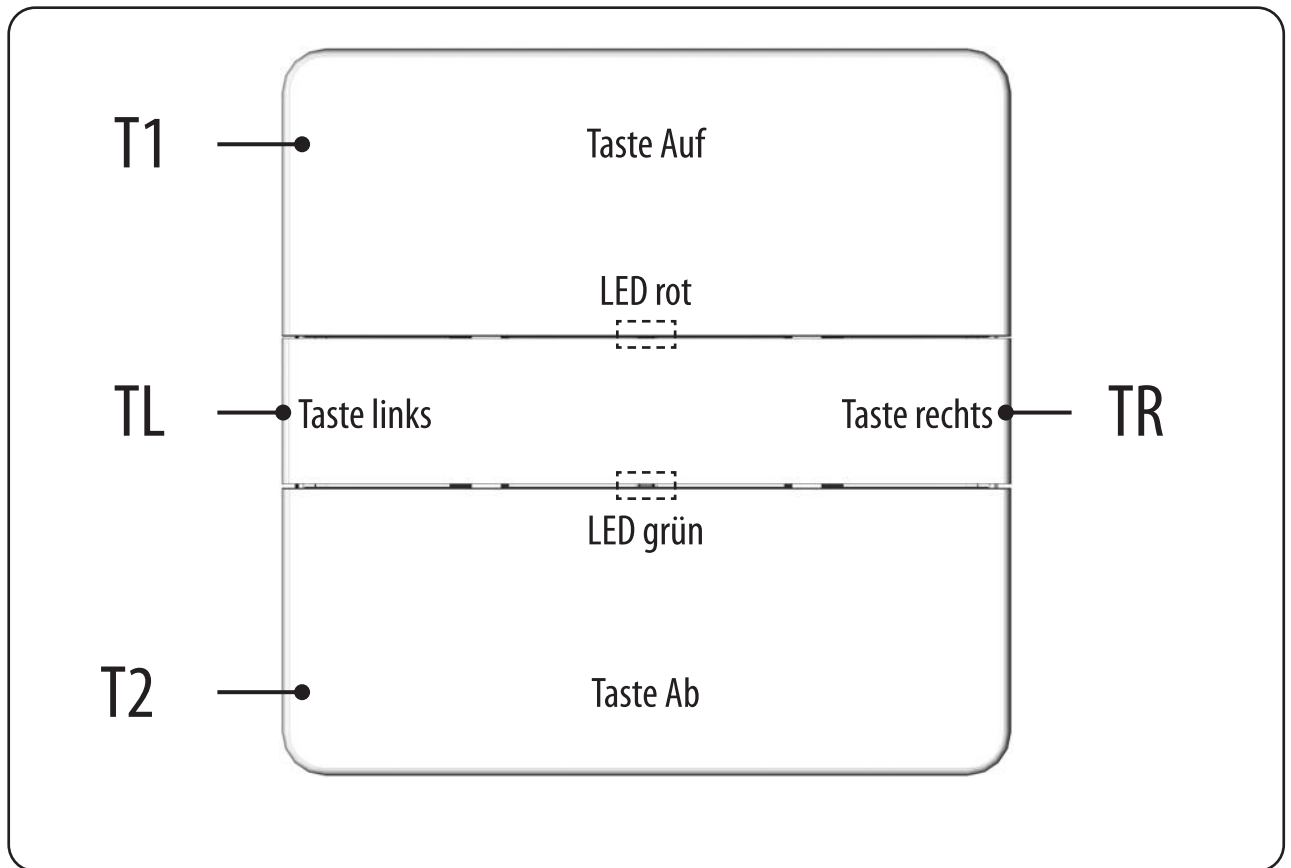

Symbol	Beschreibung
T1	Bedientaste 1
T2	Bedientaste 2
TL	Einstelltaste links
TR	Einstelltaste rechts
LED rot	Status-LEDs
LED grün	

* Die Tasten sind ab Werk nicht beschriftet, die Beschriftung in der Abbildung dient nur dem Verständnis.

Funktion

Der DuoFern Wandtaster dient zur Anmeldung und Steuerung verschiedener DuoFern Geräte. Mit den beiden Bedientasten **T1** und **T2** können die gewünschten Steuerbefehle auf die angemeldeten DuoFern Geräte übertragen werden. Zwei LEDs (rot/grün) informieren dazu über den jeweiligen Status der Bedienung.

Maximale Anzahl der DuoFern Geräte

Es können maximal 16 DuoFern Geräte angemeldet werden. Bei der Anmeldung werden die einzelnen DuoFern Geräte vom DuoFern Wandtaster automatisch erkannt.

Tippbetrieb

Zur Steuerung von Jalousien mit Lamellen kann der DuoFern Wandtaster in den Tippbetrieb umgeschaltet werden.

Steuerung	Ausführung	Funktion	
	Licht oder Verbraucher ein- oder ausschalten	1 x tippen	EIN AUS
	Rollläden / Jalousien steuern	1 x tippen	AUF AB
		noch einmal tippen	STOPP STOPP
	Rollläden / Jalousien im Tippbetrieb	1 x tippen	kurz AUF kurz AB
		1 x lang	AUF AB
		noch einmal tippen	STOPP STOPP
	Licht dimmen oder Zwischenwerte speichern	1 x tippen	0 bis 100 % 100 % bis 0
		2 x tippen	direkt auf 100 % direkt auf 0
		1 x in Gegenrichtung tippen	z.B. 75 % speichern z.B. 45 % speichern
		Drücken und halten	0 bis 100 % 100 % bis 0
		loslassen	z.B. 75 % speichern z.B. 45 % speichern

Empfehlung für das gleichzeitige Drücken der Tasten

Um ein unbeabsichtigtes Schalten der angemeldeten Geräte zu vermeiden, sollten Sie zuerst die mittlere Taste (rechts/links) und anschließend die jeweilige Bedientaste drücken und beide halten.

Den Anmeldemodus aktivieren, s. Seite 20.

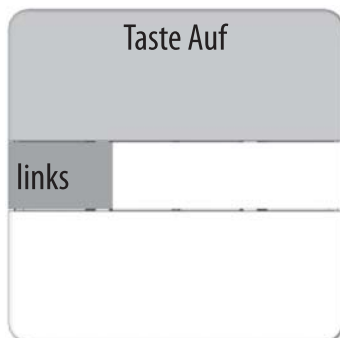

1 Sek.

Den Abmeldemodus aktivieren, s. Seite 22.



1 Sek.

Aufräumen im DuoFern Netzwerk, s. Seite 23.

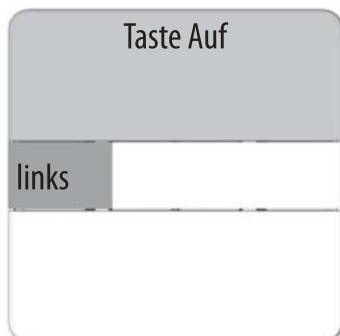

5 Sek.

Den Tippbetrieb aktivieren, s. Seite 24.

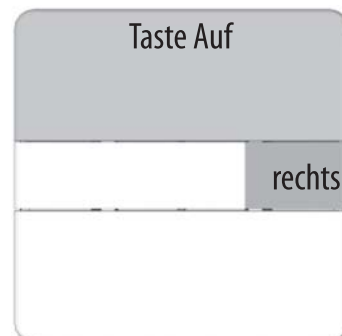

5 Sek.

Drehrichtung / Modus wechseln, s. Seite 26.



5 Sek.

Software-Reset, s. Seite 30.



5 Sek.

Allgemeine Angaben	
Nennspannung:	3 V (DC)
Batterietyp:	1 x CR2450
Batterie-Lebensdauer:	2 Jahre, bei vier Schaltvorgängen pro Tag. * * <i>abhängig von der Anzahl der angemeldeten DuoFern Geräte</i>
Zulässige Umgebungstemperatur:	0 bis 40 °C
Schutzklasse:	II (<i>nur für trockene Räume</i>)
Maße (B x H x T):	50 x 50 x 12 mm (Bedienteil)

DuoFern Funktechnik	
Sendefrequenz:	434,5 MHz
Sendeleistung:	max. 10 mW
Reichweite:	im Gebäude: ca. 30 m * im Freien: ca. 100 m * <i>je nach Bausubstanz</i>
Maximale Anzahl der DuoFern Geräte:	16

Werkseinstellungen	
DuoFern Geräte:	keine
Tippbetrieb:	deaktiviert

Vermeiden Sie die Montage in der Nähe von Störquellen

Funkanlagen, die auf der gleichen Frequenz senden, können zu Empfangsstörungen führen.

- ◆ Montieren Sie den DuoFern Wandtaster nicht in der Nähe starker Funkanlagen.
- ◆ Um einen optimalen Betrieb zu gewährleisten, sollten Sie den DuoFern Wandtaster nicht auf einem metallischen Untergrund oder in der Nähe von metallischen Gegenständen montieren.

Der DuoFern Wandtaster 9494-3 ist zur Aufputzmontage vorgesehen. Der beiliegende Wandhalter kann sowohl angeschraubt als auch festgeklebt werden.

1. Wählen und markieren Sie die gewünschte Montageposition.
2. Ziehen Sie die Schutzfolie vom beiliegenden Klebestreifen und kleben Sie diesen auf die Rückseite des Wandhalters.
3. Ziehen Sie die zweite Schutzfolie ab und drücken Sie den Wandhalter mit dem Klebestreifen fest an die Wand.

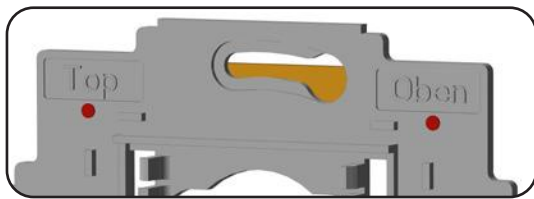

Die Beschriftung TOP/
OBEN muss nach oben
zeigen.

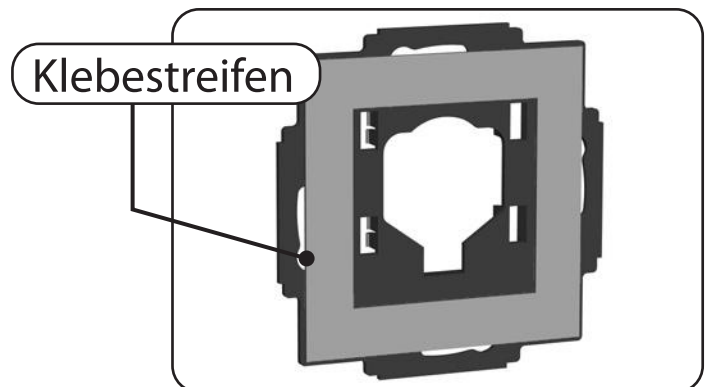

Wollen Sie den Wandhalter festschrauben, müssen Sie entsprechende Montagelöcher vorbohren und geeignete Dübel sowie Befestigungsschrauben verwenden.

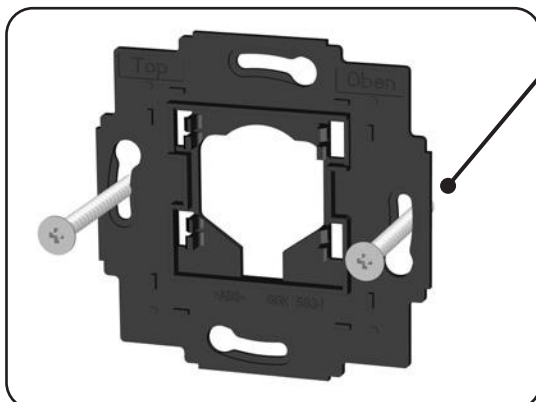

Befestigungsschrauben, nicht im
Lieferumfang enthalten.

4. Ziehen Sie die Trennfolie vorsichtig aus dem Batteriefach.

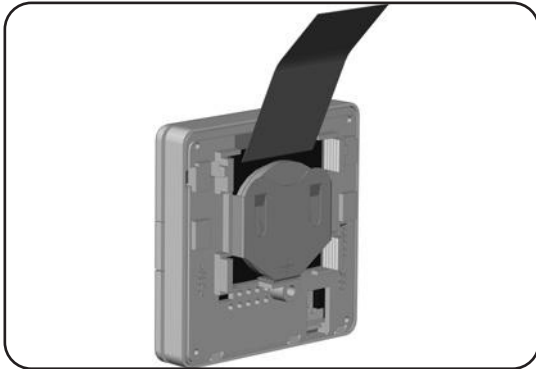

5. Drücken Sie zum Schluss das Bedienteil und den Abdeckrahmen auf den Wandhalter, bis der Rahmen bündig an der Wand anliegt.

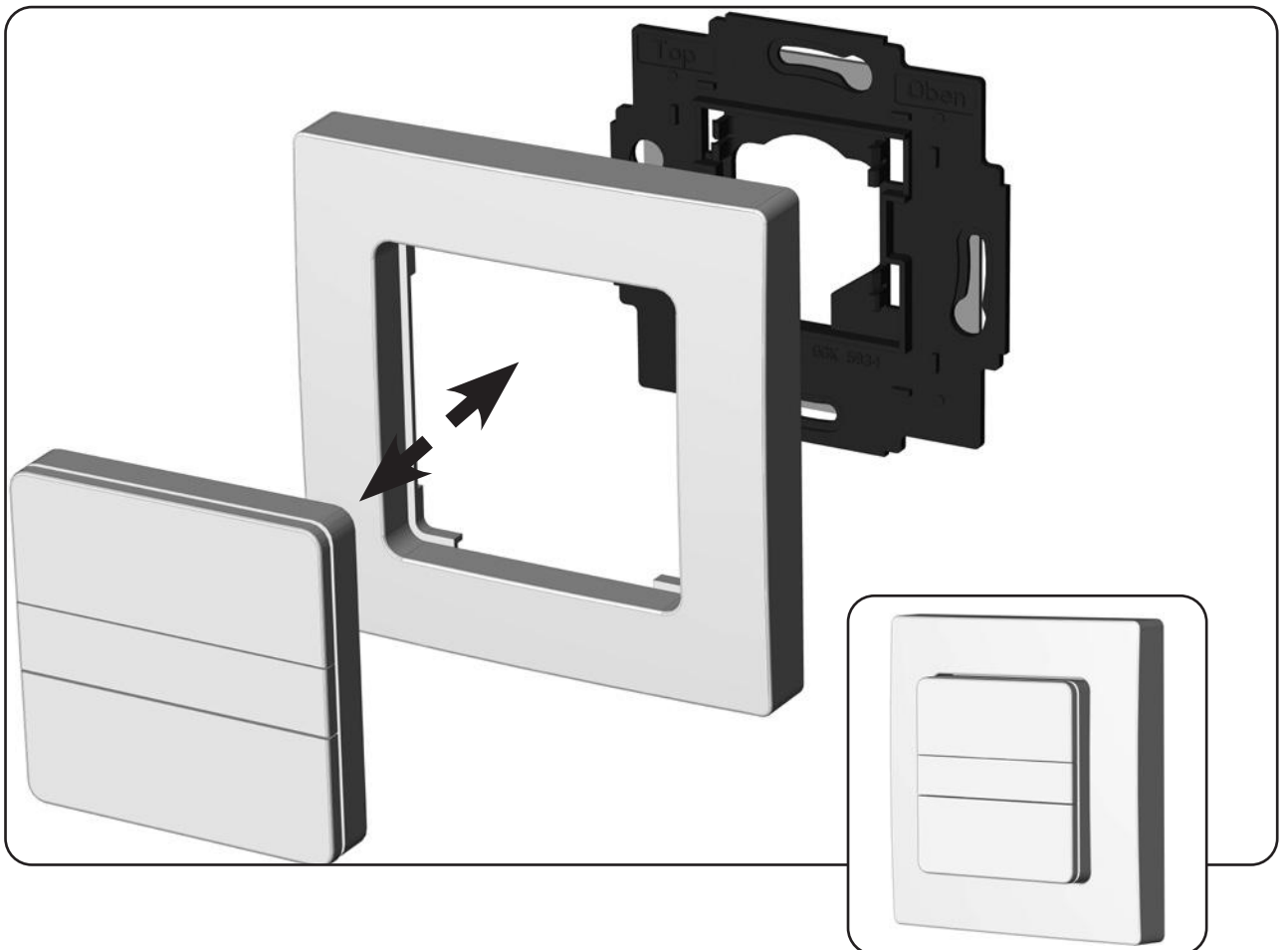

Hinweise zum Anmelden von DuoFern Geräten



Es können nur gleiche DuoFern Geräte bzw. Geräteklassen an den Wandtaster angemeldet werden.

Bei der Anmeldung werden die einzelnen DuoFern Geräte vom DuoFern Wandtaster automatisch erkannt.



Lesen Sie dazu auch die Gebrauchsanleitung des jeweiligen DuoFern Geräts.

Maximale Anzahl von DuoFern Geräten

Es können maximal 16 DuoFern Geräte angemeldet werden.

Beachten Sie die rote LED

Die rote LED blinkt schnell auf, wenn die Anmeldung fehlschlug. Zum Beispiel, wenn...

- ◆ die maximale Anzahl von 16 DuoFern Geräten erreicht ist.
- ◆ ein ungeeignetes Gerät angemeldet wird.

1. Das gewünschte DuoFern Gerät in den Anmeldemodus schalten (s. jeweilige Gebrauchsanleitung).

2.  1 Sek. Den Anmeldemodus des DuoFern Wandtasters aktivieren.

Die Tasten **TL + T1** gleichzeitig 1 Sekunde lang drücken.

Die grüne LED blinkt.

 120 Sek.

Der Anmeldemodus bleibt ca. 120 Sekunden aktiv.

3. Nach erfolgreicher Anmeldung leuchtet die grüne LED ca. 2 Sekunden lang.

4. Melden Sie das nächste DuoFern Gerät an.

Anmeldung mehrkanaliger Aktoren:

1. Das gewünschte DuoFern Gerät in den Anmeldemodus schalten (s. jeweilige Gebrauchsanleitung).
-

2. Aktivieren Sie den Anmeldemodus am Wandtaster, wie zuvor beschrieben.

Wird ein mehrkanaliger Aktor erkannt, leuchten beide LEDs dauerhaft.

 120 Sek.

Der Anmeldemodus bleibt ca. 120 Sekunden aktiv.

3. **Den ersten Kanal übernehmen (anmelden):**

Eine beliebige Taste kurz (< 5 Sekunden) tippen.

Nach erfolgreicher Übernahme blinkt die **grüne LED** dreimal.

oder

Den ersten Kanal überspringen:

Eine beliebige Taste 5 Sekunden lang drücken.

Nach erfolgreichem Überspringen blinkt die **rote LED** dreimal.

Nach erfolgreicher Übernahme oder nach erfolgreichem Überspringen eines Kanals leuchten beide LEDs wieder dauerhaft.

4. Den zweiten Kanal übernehmen oder überspringen.

Gehen Sie vor wie unter Pkt. 3 beschrieben.

5. Melden Sie das nächste DuoFern Gerät an.

1. Das gewünschte DuoFern Gerät in den Abmeldemodus schalten (s. jeweilige Gebrauchsanleitung).

2.

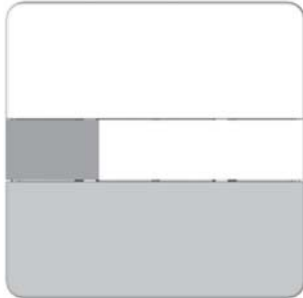

1 Sek. Den Abmeldemodus des DuoFern Wandtasters aktivieren.

Die Tasten **TL + T2** gleichzeitig 1 Sekunde lang drücken.

Die rote LED blinkt.



120 Sek.

Der Abmeldemodus bleibt ca. 120 Sekunden aktiv.

3. Nach erfolgreicher Abmeldung leuchtet die grüne LED ca. 2 Sekunden lang.

Mit Hilfe dieser Funktion können Sie alle DuoFern Geräte, die nicht mehr per Funk erreichbar sind, vom DuoFern Wandtaster abmelden.



Alle batteriebetriebenen DuoFern Geräte können nicht mit dieser Funktion abgemeldet werden.

Um alle DuoFern Geräte abzumelden bzw. zu löschen, muss ein Software-Reset durchgeführt werden, s. Seite 30.

1.

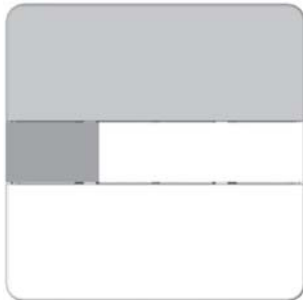

5 Sek. Das Aufräumen aktivieren.

Die Tasten **TL + T1** gleichzeitig 5 Sekunden lang drücken.

Während des Aufräumens:

- ◆ blinkt zuerst die grüne LED,
- ◆ dann leuchtet die grüne LED dauerhaft und die rote LED blinkt, bis das Aufräumen abgeschlossen ist.

2. Wurde das Aufräumen erfolgreich beendet, leuchtet die grüne LED ca. 2 Sekunden nach.

Das Aufräumen abbrechen

Sie können das Aufräumen jederzeit durch kurzes Tippen einer beliebigen Taste abbrechen.

Im Tippbetrieb kann der DuoFern Wandtaster z.B. zur Steuerung einer Jalousie verwendet werden.

Den Status des Tippbetriebs anzeigen

1.

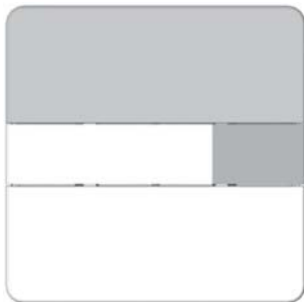

Die Tasten **TR + T1** gleichzeitig kurz drücken und loslassen.

Beachten Sie danach die LEDs:

leuchtet die grüne LED, ist der Tippbetrieb aktiviert

leuchtet die rote LED, ist der Tippbetrieb deaktiviert

Den Tippbetrieb aktivieren /deaktivieren

2.

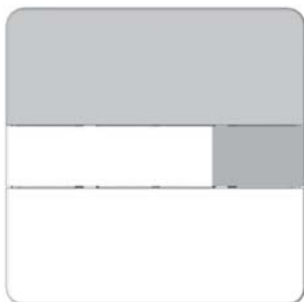

5 Sek. Die Tasten **TR + T1** gleichzeitig 5 Sekunden lang drücken.

Je nach Status erfolgt ein Wechsel von der grünen zur roten LED bzw. umgekehrt, siehe oben.

Wenden der Lamellen

Durch kurzes Tippen der Bedientasten ist eine komfortable Einstellung der Lamellen einer Jalousie möglich.

Die Lamellen in die Endlage fahren

Halten Sie die Bedientaste länger gedrückt, um die Jalousie bis in die Endpunkte zu fahren. Durch kurzes Tippen kann die Fahrt wieder gestoppt werden, s. Seite 13 - „Tastenfunktionen“.

Bei Bedarf können Sie die Drehrichtung eines angemeldeten Funk-Rohrmotors oder den Modus eines DuoFern Schaltaktors mit dieser Funktion ändern.



Zur Nutzung der Funktion darf nur ein Teilnehmer am Wandtaster angemeldet sein.

Melden Sie den gewünschten DuoFern Teilnehmer zum Drehrichtungs- bzw. Moduswechsel an. Falls schon mehrere Geräte angemeldet sind, müssen diese erst abgemeldet werden, z.B. durch einen Softwarereset am Wandtaster.

Prüfen, ob die Drehrichtung / der Modus gewechselt werden kann

1.

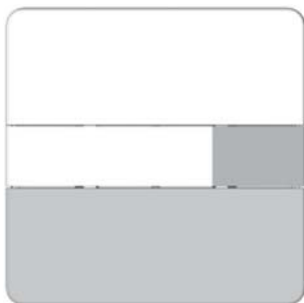

Die Tasten **TR + T2** gleichzeitig kurz drücken und loslassen.

Beachten Sie danach die LEDs:

blinkt die grüne LED, kann gewechselt werden

blinkt die rote LED, ist kein Wechsel möglich

Die Drehrichtung / den Modus wechseln

2.

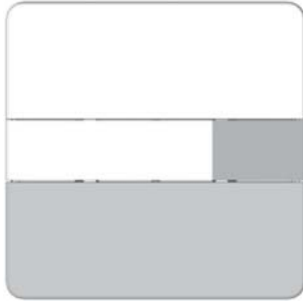

5 Sek. Die Tasten **TR + T2** gleichzeitig
5 Sekunden lang drücken.

Zunächst leuchtet die rote LED. Danach
leuchtet die grüne LED 2 Sekunden lang,
wenn die Drehrichtung / der Modus
gewechselt wurde.

Die rote LED leuchtet 2 Sekunden
lang, wenn der Drehrichtungs - bzw.
Moduswechsel fehlgeschlagen ist.



Wenn die Knopfzellenbatterie verschluckt wird, kann sie innerhalb von nur 2 Stunden schwere innere Verbrennungen verursachen und zum Tod führen.

- ◆ Das Auswechseln von Batterien darf nicht von Kindern vorgenommen werden.
- ◆ Batterie nicht verschlucken, Verätzungsgefahr.
- ◆ Bewahren Sie neue und gebrauchte Batterien außerhalb der Reichweite von Kindern auf. Wenn sich das Batteriefach nicht sicher schließen lässt, verwenden Sie das Produkt nicht mehr und halten Sie es von Kindern fern. Wenn Sie glauben, dass Batterien verschluckt oder in ein Körperteil eingedrungen sein könnten, suchen Sie sofort einen Arzt auf.



Brand- und Explosionsgefahr

- ◆ Es besteht eine Brand- oder Explosionsgefahr, wenn die Batterie durch einen falschen Typ ersetzt wird. Desweiteren kann das Auswechseln einer Batterie durch einen falschen Typ eine Schutzvorrichtung außer Kraft setzen.
- ◆ Das Wegwerfen einer Batterie ins Feuer oder in einen heißen Ofen, oder mechanisches Zerkleinern oder Zerschneiden einer Batterie, kann zu einer Explosion führen.
- ◆ Wird die Batterie in eine Umgebung mit extrem hohen Temperaturen gebracht, kann dies zu einer Explosion oder zum Auslaufen einer brennbaren Flüssigkeit oder eines brennbaren Gases führen.
- ◆ Eine Batterie, die einem extrem niedrigen Luftdruck ausgesetzt ist, kann zu einer Explosion oder dem Austreten von entflammenden Flüssigkeiten oder Gasen führen.

Ist die Batterie entladen, blinkt die rote LED drei Mal nach Betätigen einer beliebigen Taste für kurze Zeit auf. Die Batterie muss gewechselt werden.

1. Ziehen Sie das Bedienteil vorsichtig vom Wandhalter ab.
2. Drücken Sie die Batterie mit einem nicht leitenden flachen Gegenstand (z.B. mit einem Plastikstab) vorsichtig aus dem Batteriefach.
3. Ersetzen Sie die Batterie durch den gleichen Typ „CR2450“. Achten Sie beim Einsetzen der neuen Batterie auf die richtige Polung.
4. Stecken Sie anschließend das Bedienteil wieder auf den Wandhalter.

Der Pluspol muss nach außen zeigen.

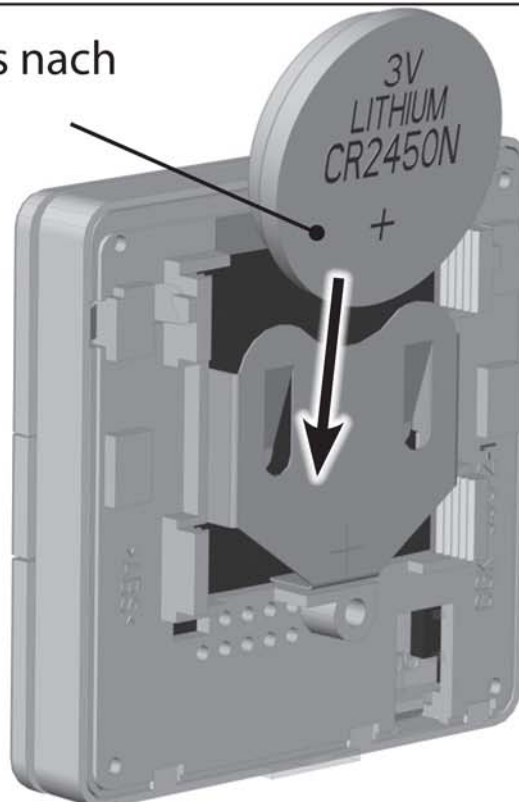

Um den DuoFern Wandtaster wieder in den Auslieferungszustand zurückzusetzen, müssen Sie einen Software-Reset durchführen.

1.

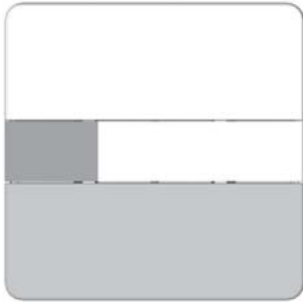

Drücken Sie die Tasten **TL + T2** gleichzeitig solange, bis die rote LED nach anfänglichem Blinken dauerhaft rot leuchtet.

2. Alle Einstellungen wurden gelöscht und auf die Werkseinstellungen zurückgesetzt. Alle angemeldeten DuoFern Geräte wurden automatisch abgemeldet.

14. Demontage

1. Führen Sie eine Software-Reset durch, um alle DuoFern Geräte vom DuoFern Wandtaster abzumelden.
2. Ziehen Sie das Bedienteil und anschließend den Abdeckrahmen von der Wandhalterung ab.
3. Lösen Sie die Wandhalterung von der Wand.
4. Entfernen Sie ggf. die Batterie aus dem DuoFern Wandtaster.



Hiermit erklärt die RADEMACHER Geräte-Elektronik GmbH, dass der DuoFern Wandtaster 9494-3 der Richtlinie **2014/53/EU (Funkanlagenrichtlinie)** entspricht.

Der vollständige Text der EU-Konformitätserklärung ist unter der folgenden Internetadresse verfügbar:

www.rademacher.de/ce

Garantiebedingungen

Informationen zu Garantiebedingungen unserer Produkte finden Sie auf unserer Homepage.

Entsorgung



Diese Kennzeichnung weist darauf hin, dass dieses Produkt in der gesamten EU nicht mit anderen Haushaltsabfällen entsorgt werden darf. Um mögliche Schäden für die Umwelt oder die menschliche Gesundheit durch unkontrollierte Abfallentsorgung zu vermeiden, recyceln Sie es verantwortungsbewusst, um die nachhaltige Wiederverwendung von Materialressourcen zu fördern. Um Ihr Altgerät zurückzugeben, nutzen Sie bitte die Rückgabe- und Sammelsysteme oder wenden Sie sich an den Händler, bei dem das Produkt gekauft wurde. Diese können das Produkt einem umweltgerechten Recycling zuführen.

RADEMACHER

Geräte-Elektronik GmbH

Buschkamp 7

46414 Rhede (Deutschland)

Technische Änderungen, Druckfehler und Irrtümer vorbehalten. Abbildungen unverbindlich.

DE **DuoFern Wandtaster 1-Kanal 9494-3**
Gebrauchsanleitung zur Montage und Inbetriebnahme 1

EN **DuoFern Wall Controller 1-channel 9494-3**
Translation of the Original installation and commissioning instruction..... 33

Item no. 3250 19 73 / Type: 9494 -3 (surface-mounted with battery)

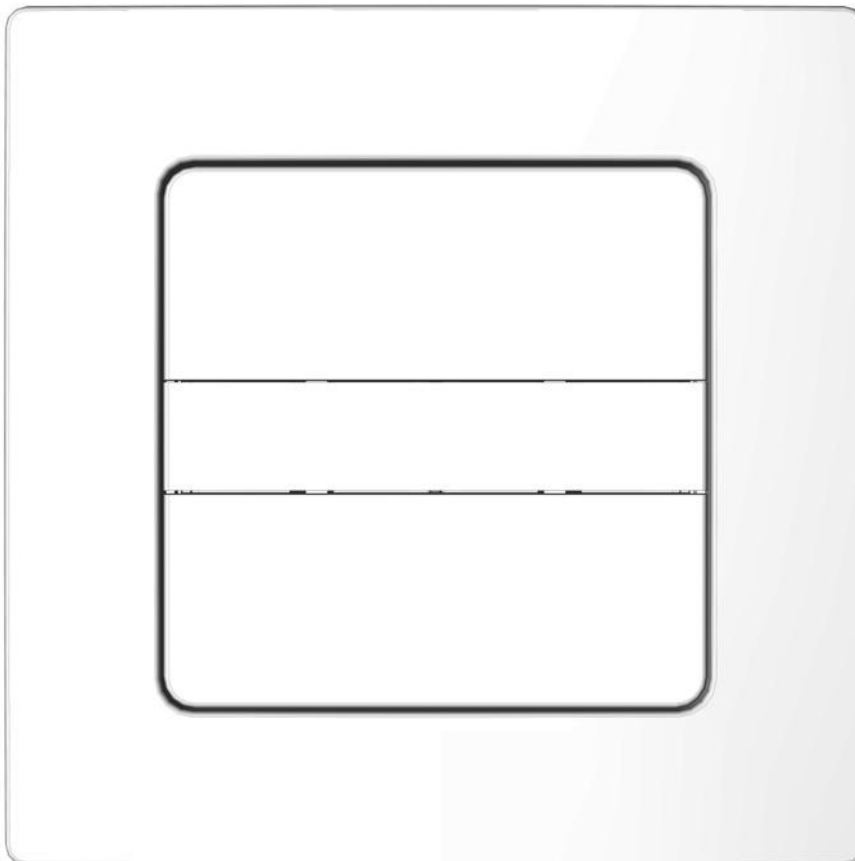

1.	This manual...	36
1.1	How to use this manual	36
2.	Hazard symbols	37
2.1	Levels of danger and signal words	37
2.2	Symbols and depictions used	38
3.	Safety instructions	39
3.1	Intended use	39
3.2	Improper use	40
3.3	Expert knowledge required by the installer	40
3.4	Glossary - definition	40
4.	Included in delivery	41
5.	Front view of the operating unit	43
6.	Product description	44
6.1	Button functions	45
6.2	Button combinations	46
7.	Technical specifications	47
8.	Installation	48
8.1	Selecting a suitable installation location	48
8.2	Installing the DuoFern Wall Controller	49
9.	Commissioning	51
9.1	Logging on DuoFern Devices	52
9.2	Logging off DuoFern devices	54
9.3	Clearing the DuoFern network	55
10.	Activating the jog mode	56
10.1	Operation in jog mode	57
11.	Changing the rotation direction / mode	58

12. Changing the battery	60
13. Deleting all settings, software reset	62
14. Dismantling	62
15. Simplified EU declaration of conformity.....	63

...describes the installation, commissioning and operation of your DuoFern Wall Controller 1-channel* 9494-3.

** Hereinafter referred to as "DuoFern Wall Controller"*

1.1 How to use this manual

- ◆ Before you begin, please read this manual through completely and follow all the safety instructions.
- ◆ Please also read the instruction manuals of the logged on DuoFern devices as well as of the respective connected appliance.
- ◆ This manual is part of the product. Please store it in an easily accessible place.
- ◆ When passing the DuoFern Wall Controller on to a third party, this manual must be passed on as well.
- ◆ Damage resulting from non-compliance with these instructions and safety instructions will void the warranty. We assume no liability for any consequential damage.



2. Hazard symbols

The following hazard symbols are used in this manual:



Danger of fatal electric shock



Danger area / dangerous situation



2.1 Levels of danger and signal words



DANGER!

This hazard will lead to serious injury or death if not avoided.



WARNING!

This hazard may result in serious injury or death if not avoided.





CAUTION!

This hazard may result in minor or moderate injury if not avoided.



ATTENTION!

This hazard may lead to property damage.

Depiction	Description
1.	Procedures
2.	
◆	Itemisation
1) or a)	Lists
	Further useful information
	Please read the respective manual.



The use of defective equipment can lead to personal injury and damage to property.

- ◆ Never use defective or damaged devices.
- ◆ Check the DuoFern Wall Controller for damage.
- ◆ Consult our customer service department in the event that you discover damage.

3.1 Intended use

Only use the DuoFern Wall Controller to log on and control DuoFern devices.

Operating conditions

- ◆ The associated tubular motor must be fitted with a mechanical or electronic end position switch.
- ◆ Only use the DuoFern wall controller in dry rooms.
- ◆ The installation and operation of the radio systems is only permitted for those systems and devices where a malfunction in the transmitter or receiver would not cause a danger to personnel or property or where this risk is already covered by other safety equipment.

Using the DuoFern Wall Controller for any other purpose than previously mentioned is not permissible.



Improper use can lead to serious injuries or property damage.

Never use the radio system (e.g. DuoFern radio system) and its components for the remote control of appliances and systems with increased safety-relevant requirements or where there is an accident risk. Applications of this kind require additional safety equipment. Observe the respective statutory regulations for the installation of such systems.

3.3 Expert knowledge required by the installer

The installation and commissioning of the DuoFern Wall Controller must only be carried out in accordance with the instructions in this manual.

3.4 Glossary - definition

DuoFern

- ◆ RADEMACHER radio technology for controlling compatible products.

HomePilot®

- ◆ The HomePilot® is a central controller unit for RADEMACHER radio products.

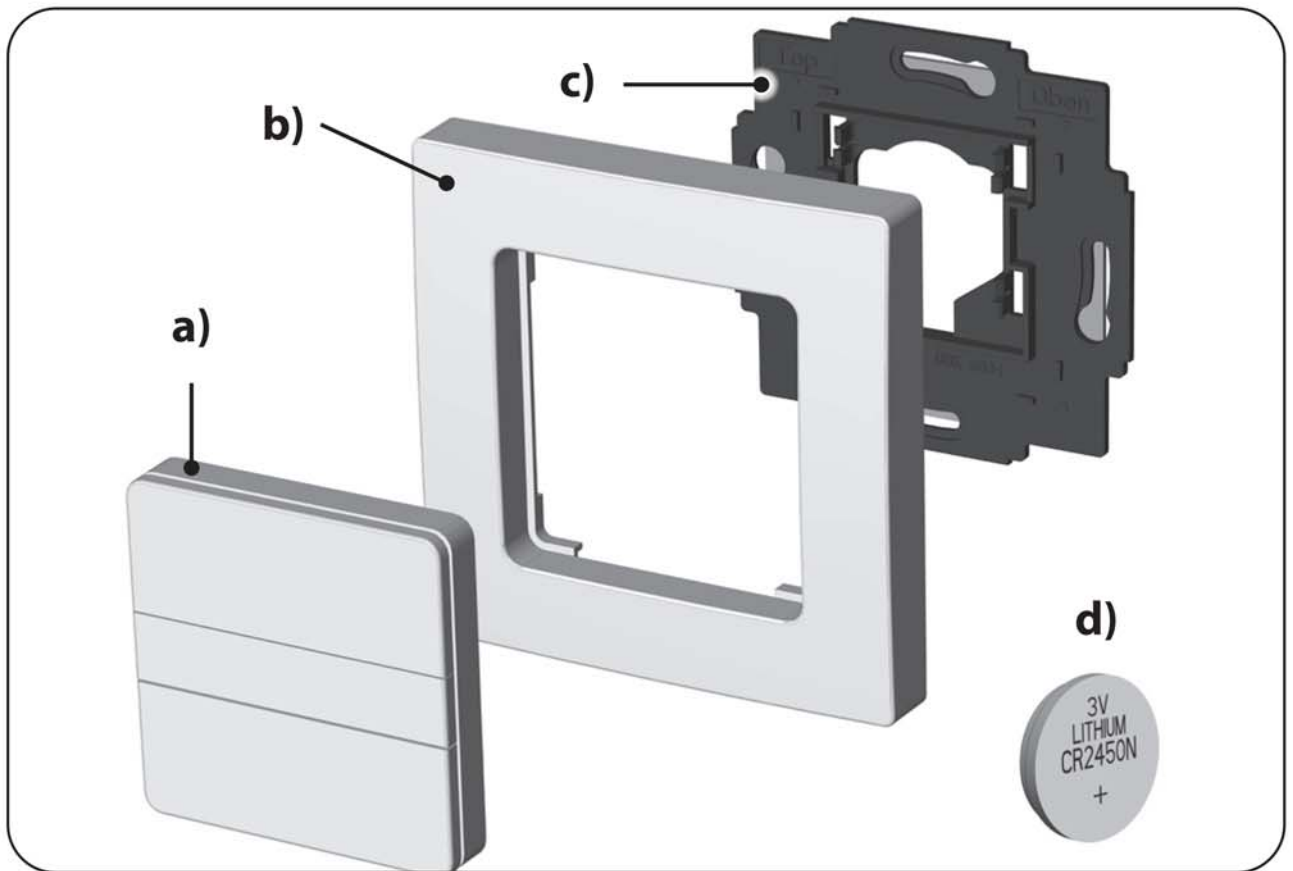

- a)** 1 x Operating unit (50 x 50 mm)
- b)** 1 x Frame
- c)** 1 x Wall bracket
- d)** 1 x Battery (type: CR2450 / Li-Mn)

Not shown

- e)** 1 x black central bar (optionally exchangeable)
- f)** 1 x double-sided adhesive strip
- g)** 1 x instruction manual

After unpacking please check and compare...

... the contents of the package with those specified above.



4. Included in delivery

EN

Changing the central bar if required

If required you can also replace the white central bar pre-installed at the factory with the black one supplied.

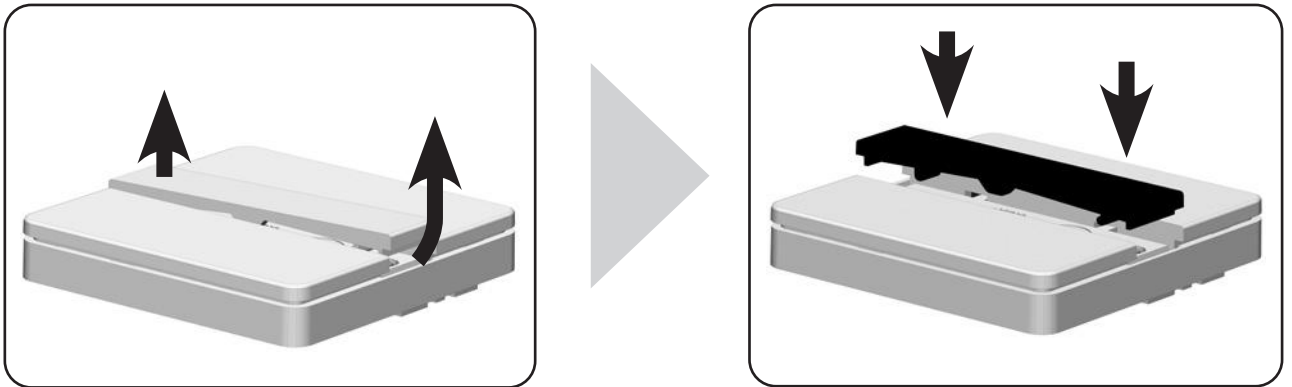

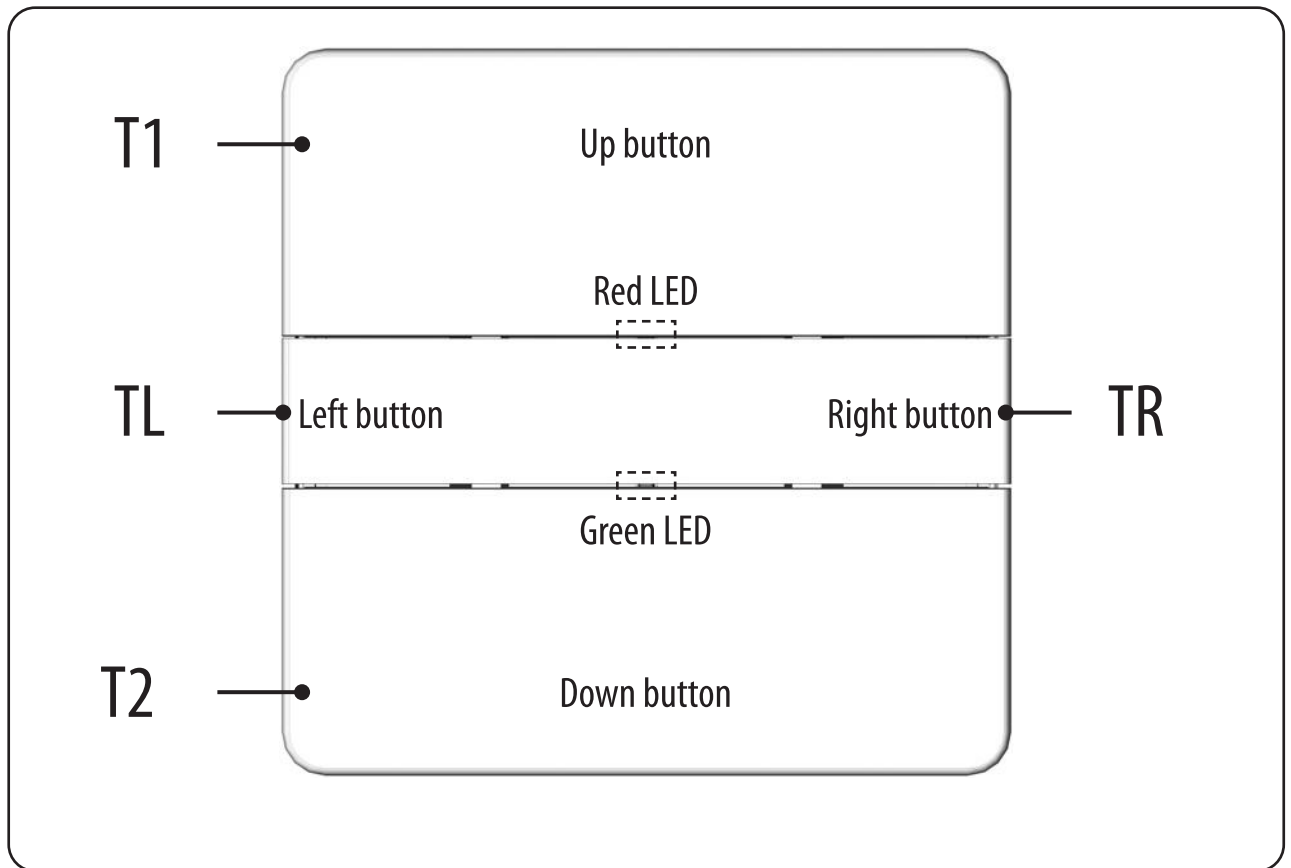

Symbol	Description
T1	Operating button 1
T2	Operating button 2
TL	Left set button
TR	Right set button
Red LED	Status LEDs
Green LED	

* *The buttons are not labelled at the factory, the labelling in the illustration provides a better understanding.*

Function

The DuoFern Wall Controller serves to log on and control various DuoFern devices. You can transfer the desired control commands to the logged on DuoFern devices with the two operating buttons **T1** and **T2**. Two LEDs (red/green) provide information on the respective status of the operation.

Max. number of DuoFern devices

A maximum of 16 DuoFern devices can be logged on. When logging on, the individual DuoFern devices are automatically detected and recognised by the DuoFern Wall Controller.

Jog mode

To control Venetian blinds with slats, the DuoFern Wall Controller can be switched to jog mode.

Controller	Design	Function	
	Activate or deactivate the light or appliance 1 x tap	ON	OFF
	Control roller shutters / Venetian blinds 1 x tap	UP	DOWN
	Tap again	STOP	STOP
	Roller shutters / Venetian blinds in jog mode 1 x tap	Briefly UP	Briefly DOWN
	1 x long	UP	DOWN
	Tap again	STOP	STOP
	Dim light or save intermediate values 1 x tap	0 to 100 %	100 % to 0
	2 x tap	Go directly to 100 %	Go directly to 0
	1 x tap in opposite direction	e.g. save 75 %	e.g. save 45 %
	Press and hold	0 to 100 %	100 % to 0
	Release	e.g. save 75 %	e.g. save 45 %

Recommendation for pressing the buttons simultaneously

In order to avoid inadvertently switching off logged on devices, you should first press the middle button (right/left) and then press the respective operating button and hold both.

Activate the registering mode, see page 52.

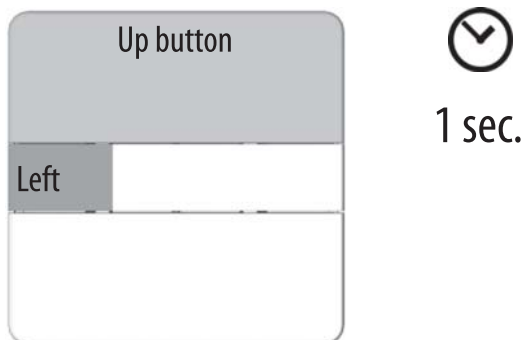

Activate the log-off mode, see page 54.

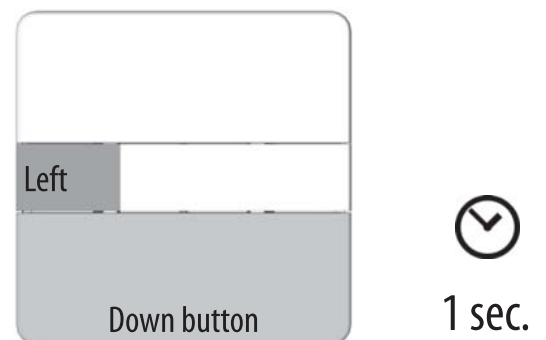

Clear the DuoFern network, see page 55.

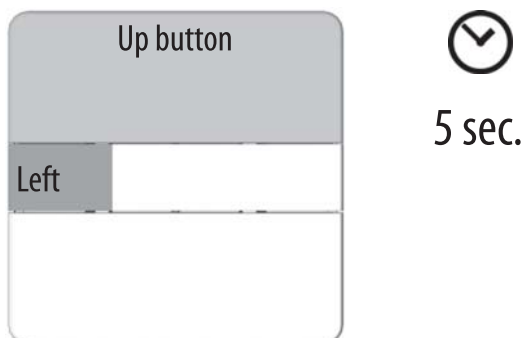

Activate the jog mode, see page 56.

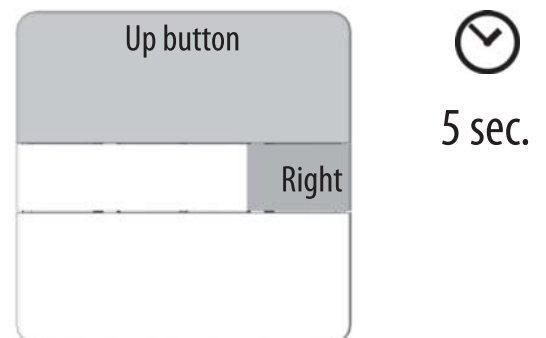

Change rotation direction/mode, see page 58.

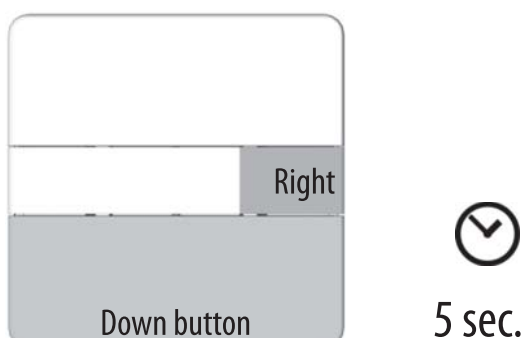

Software reset, see page 62.

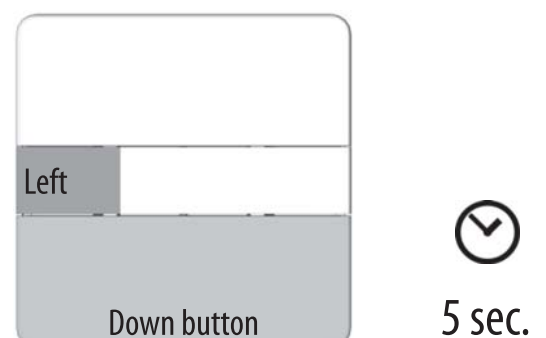

General information	
Nominal voltage:	3 V (DC)
Battery type:	1 x CR2450
Battery life:	2 years, with four switching processes per day. * * Depending on the number of logged on DuoFern devices
Permissible ambient temperature:	0 to 40°C
Protection class:	II (only for use in dry rooms)
Dimensions (W x H x D):	50 x 50 x 12 mm (operating unit)

DuoFern radio technology	
Transmission frequency:	434.5 MHz
Transmission power:	max. 10 mW
Range:	indoors: approx. 30 m * outdoors: approx. 100 m * Depending on the building structure
Maximum number of DuoFern devices:	16

Factory settings	
DuoFern devices:	none
Jog mode:	deactivated



8. Installation

EN



8.1 Selecting a suitable installation location

Avoid installation near disturbing sources



Radio systems that transmit on the same frequency can cause interference.

- ◆ Do not install the DuoFern Wall Controller in the proximity of powerful radio systems.
- ◆ In order to ensure optimal operation, the DuoFern Wall Controller should not be installed on a metallic base or near metal objects.

The DuoFern Wall Controller 9494-3 is intended for surface mounting. The supplied wall bracket can be screwed in place or stuck to the wall.

1. Select and mark the desired installation position.
2. Pull the protective film from the adhesive strip provided and stick it on the back of the wall bracket.
3. Remove the second protective film and firmly press the wall bracket with the adhesive strip on to the wall.

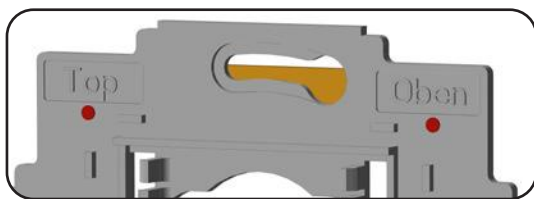

The labelling TOP/OBEN must point upwards.

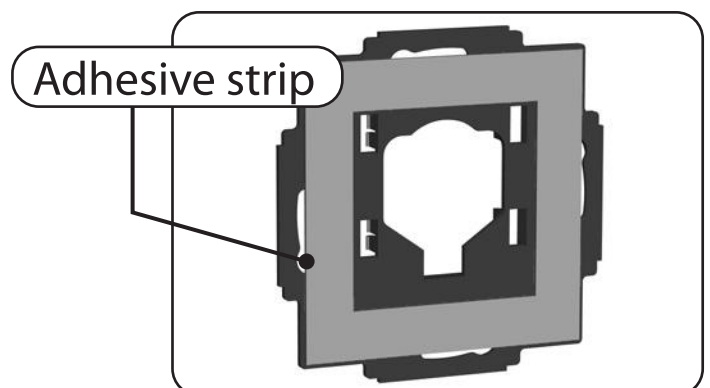

If you wish to screw the wall bracket on, you will need to drill the according installation holes and use appropriate wall plugs and screws.

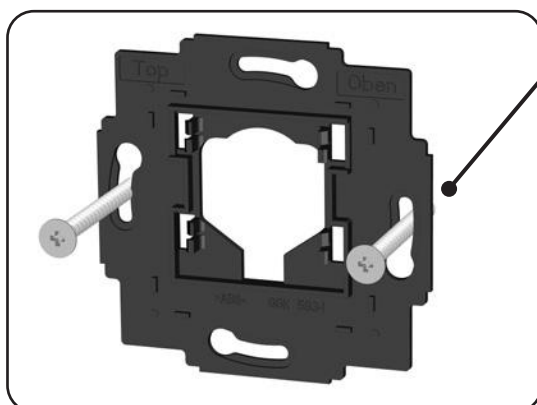

* Screws not included in the scope of delivery.

4. Carefully pull the separating film from the battery compartment.

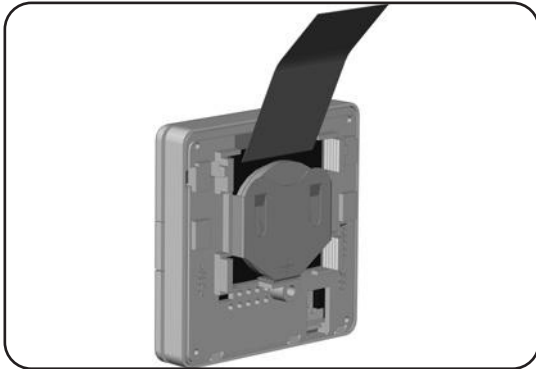

5. Finally, press the operating unit and the frame on to the wall bracket so that the frame lies flush with the wall.

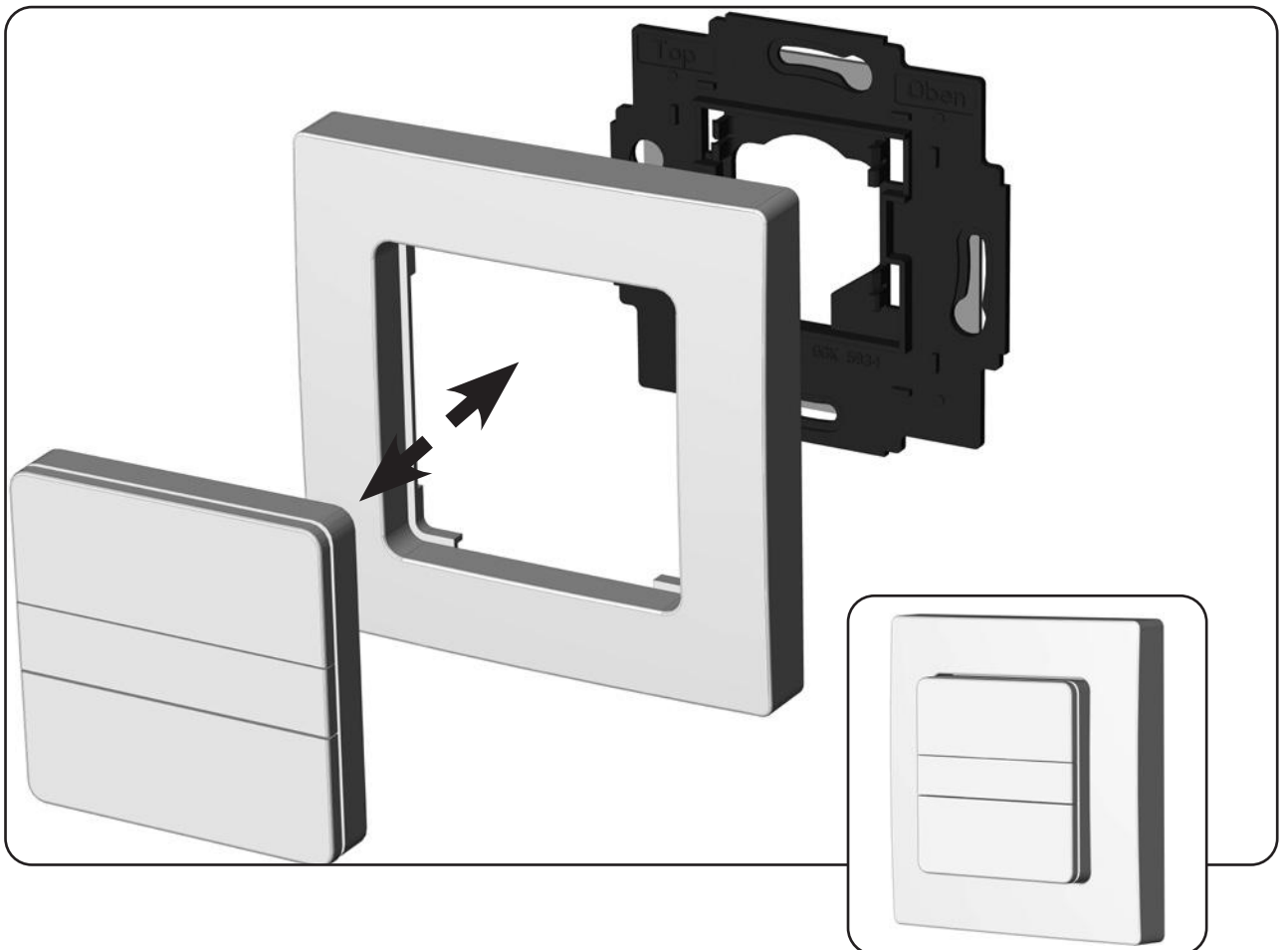

Information for logging on DuoFern devices



Only the same DuoFern devices or device classes can be logged on to the wall controller.

When logging on, the individual DuoFern devices are automatically detected and recognised by the DuoFern Wall Controller.



Please read the instruction manual for the respective DuoFern device.

Max. number of DuoFern devices

A maximum of 16 DuoFern devices can be logged on.

Observe the red LED

The red LED flashes quickly if the log-on was unsuccessful. For example, if...

- ◆ the maximum number of 16 DuoFern devices is reached.
- ◆ an unsuitable device is logged on.

1. Switch the desired DuoFern device to the registering mode (please refer to the relevant instruction manual).

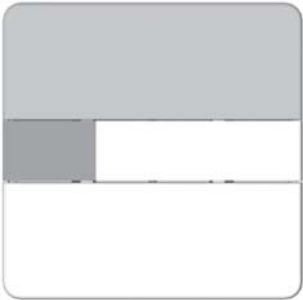
2.  1 sec. Activate the registering mode on the DuoFern Wall Controller.
Simultaneously press and hold buttons **TL + T1** for 1 second.
The green LED flashes.

 120 sec. The registering mode remains active for approx. 120 seconds.

3. If you have logged on successfully, the green LED lights up for approx. 2 seconds.

4. Log on the next DuoFern device.

Logging on multi-channel actuators:

1. Switch the desired DuoFern device to the registering mode (please refer to the relevant instruction manual).
-

2. Activate the registering mode on the wall controller, as described above.

Both LEDs light up continuously if a multi-channel actuator is detected.

 120 sec.

The registering mode remains active for approx. 120 seconds.

3. **Accepting the first channel (log on):**

Tap on any random button briefly (< 5 seconds).

If the accept command is successful, the **green LED** flashes three times.

or

Skipping the first channel:

Press and hold any random button for 5 seconds.

If the skip command is successful, the **red LED** flashes three times.

If the command to accept or skip a channel is successful, both LEDs light up again continuously.

4. Accept or skip the second channel.

Proceed as described in point 3.

5. Log on the next DuoFern device.

-
1. Switch the desired DuoFern device to the log-off mode (please refer to the relevant instruction manual).
-

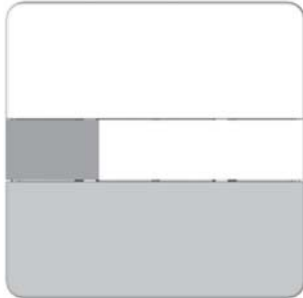
2.

1 sec. Activate the log-off mode on the DuoFern Wall Controller.

Simultaneously press and hold buttons **TL + T2** for 1 second.

The red LED flashes.



120 sec.

The log-off mode remains active for approx. 120 seconds.

3. If you have logged off successfully, the green LED lights up for approx. 2 seconds.

This function enables you to log off all DuoFern devices from the DuoFern Wall Controller that are no longer accessible via radio.



Not all battery-operated DuoFern devices can be logged off in this way.

A software reset must be carried out in order to log off and delete all DuoFern devices, see page 62.

1.

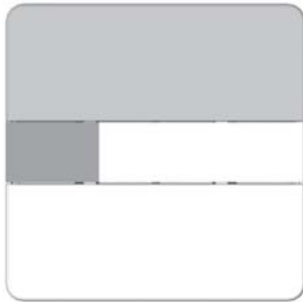

5 sec. Activate the clearing function.

Simultaneously press and hold buttons **TL + T1** for 5 seconds.

During the clearing function:

- ◆ The green LED flashes first,
- ◆ then the green LED lights up continuously and the red LED flashes until the clearing function is completed.

2. If the clearing function has been successfully completed, the green LED then lights up for approx. 2 seconds.

labelling the clearing function

You can cancel the clearing function at any time by briefly pressing any random button.

In the jog mode, the DuoFern Wall Controller can be used, for example, to control Venetian blinds.

Displaying the jog mode status

1.

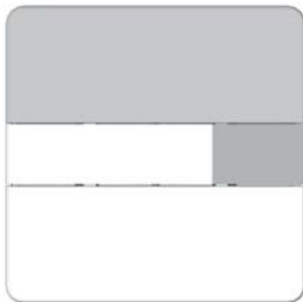

Simultaneously press and hold buttons **TR + T1** briefly and release.

Then observe the LEDs:

If the green LED lights up, the jog mode is activated

If the red LED lights up, the jog mode is deactivated

Activating / deactivating the jog mode

2.

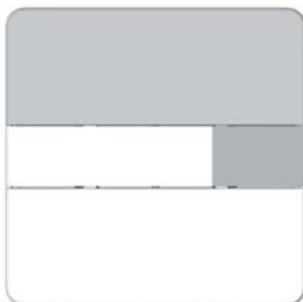

5 sec. Simultaneously press and hold buttons **TR + T1** for 5 seconds.

The LED will change from green to red or vice versa depending on the status.

Tilting the slats

Tapping the operating buttons briefly enables Venetian blind slats to be conveniently configured.

Driving the slats into the end position

Press the operating button longer to drive the Venetian blinds into the end point. The run can be stopped briefly by tapping the button again briefly, see page 45 - "Button functions".

This function can be used to change the rotation direction of a logged on radio tubular motor or the mode of a DuoFern Switch Actuator.



To use this function, only one component may be logged on to the wall controller.

Log on the desired DuoFern component to change the rotation direction or mode. If several devices are already logged on, these must first be logged off, for example, by carrying out a software reset on the wall controller.

Checking whether the rotation direction / mode can be changed

1.

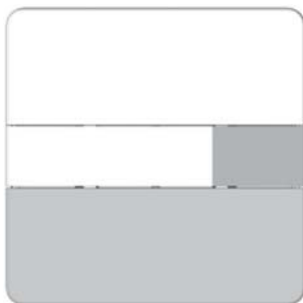

Simultaneously press and hold buttons **TR + T2** briefly and release.

Then observe the LEDs:

If the green LED flashes,
they can be changed

If the red LED flashes,
they cannot be changed

Changing the rotation direction / mode

2.

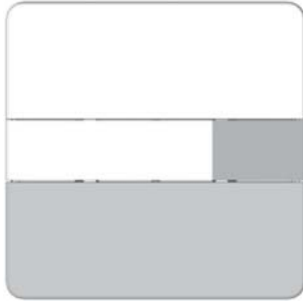

5 sec. Simultaneously press and hold buttons **TR + T2** for 5 seconds.

The red LED lights up initially. Then the green LED lights up for 2 seconds if the rotation direction / mode has been changed.

The red LED lights up for 2 seconds if the change of rotation direction or mode has failed.



This product contains a coin / button cell battery. If the coin/button cell battery is swallowed, it can cause severe internal burns in just 2 hours and can lead to death.

- ◆ Replacement of batteries shall not be done by children.
- ◆ Do not ingest battery ,Chemical Burn Hazard.
- ◆ Keep new and used batteries away from children. If the battery compartment does not close securely, stop using the product and keep it away from children. If you think batteries might have been swallowed or placed inside any part of the body, seek immediate medical attention.



Risk of fire or explosion

- ◆ Replacement of a battery with an incorrect type that can defeat a safeguard Or Risk of fire or explosion if the battery is replaced by an incorrect type
- ◆ Disposal of a battery into fire or a hot oven, or mechanically crushing or cutting of a battery, that can result in an explosion;
- ◆ Leaving a battery in an extremely high temperature surrounding environment that can result in an explosion or the leakage of flammable liquid or gas;
- ◆ A battery subjected to extremely low air pressure that may result in an explosion or the leakage of flammable liquid or gas.

If the battery has discharged, the red LED flashes three times when any random button is pressed for a short time. The battery must be replaced.

1. Carefully pull the operating unit out of the wall bracket.
2. Carefully press the battery out of the battery compartment using a flat, non-conductive object (e.g. a plastic rod).
3. Replace the battery with a battery of the same type "CR2450". Observe the correct polarity when inserting a new battery.
4. Then insert the operating unit into the wall bracket again .

The positive terminal should point outwards.

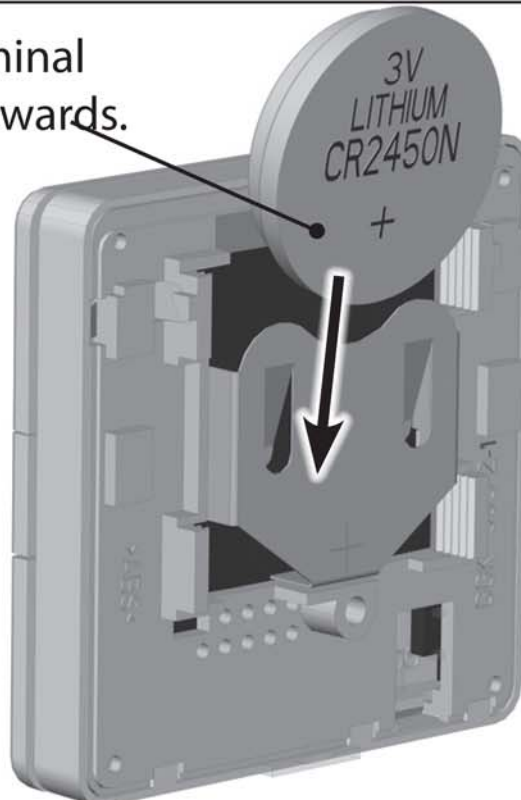

A software reset must be carried out to reset the DuoFern Wall Controller to the original factory settings.

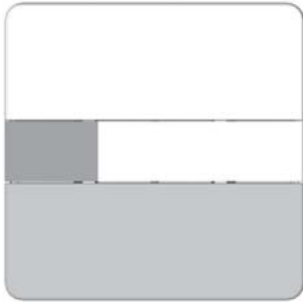
1.

Simultaneously press buttons **TL + T2** until the red LED lights up red continuously after initially flashing.

- 2.** All settings have been deleted and reset to the original factory settings. All logged on DuoFern devices have been automatically logged off.

- 1.** Carry out a software reset to log off all DuoFern devices from the DuoFern Wall Controller.
- 2.** Carefully pull the operating unit and then the frame out of the wall bracket.
- 3.** Remove the wall bracket from the wall.
- 4.** If required, remove the battery from the DuoFern Wall Controller.



RADEMACHER Geräte-Elektronik GmbH hereby declares that the DuoFern Wall Controller 9494-3 complies with the Directive **2014/53/EU (Radio Equipment Directive)**.

The full text of the declaration of conformity is available at the following website:

www.rademacher.de/ce

Warranty terms and conditions

Information about the warranty conditions of our products can be found on our homepage.

Disposal



This marking indicates that this product should not be disposed with other household wastes throughout the EU. To prevent possible harm to the environment or human health from uncontrolled waste disposal, recycle it responsibly to promote the sustainable reuse of material resources. To return your used device, please use the return and collection systems or contact the retailer where the product was purchased. They can take this product for environmental safe recycling.

RADEMACHER
Geräte-Elektronik GmbH
Buschkamp 7
46414 Rhede (Germany)

Subject to technical modifications, misprints and errors excepted. Illustrations not binding.