

# CentralControl CC41

de

## Inbetriebnahmeanleitung

### Hauszentrale

Wichtige Informationen für:

- den Monteur / • die Elektrofachkraft / • den Benutzer

Bitte entsprechend weiterleiten!

Diese Originalanleitung ist vom Benutzer aufzubewahren.

en

## Commissioning instructions

### Central control unit

Important information for:

- Fitters / • Electricians / • Users

Please forward accordingly!

These instructions must be kept safe for future reference.

4035 630 179 0 27.05.2021



# Inhaltsverzeichnis

Allgemeines.....	3
Lizenzinformationen zu OpenSource Software.....	3
Gewährleistung.....	4
Lieferumfang .....	4
Sicherheitshinweise .....	4
Bestimmungsgemäße Verwendung .....	6
Abmessungen .....	7
Geräteübersicht.....	7
Inbetriebnahme mit Becker CentralControl APP .....	9
Inbetriebnahme ohne Becker CentralControl APP.....	10
Reinigung.....	11
Technische Daten .....	11
Vereinfachte EU-Konformitätserklärung.....	12

## Allgemeines



Mit der Hauszentrale können Sie eine Verbindung zwischen der Steuerung und kompatiblen Empfängern herstellen.

Durch kontinuierliche Weiterentwicklung der Software kann es zu Abweichungen bei den Abbildungen zu Ihrem Gerät geben.

Für die jeweils beschriebene Vorgehensweise ist dies jedoch unerheblich.

Beachten Sie bitte bei der Installation sowie bei der Einstellung des Gerätes die vorliegende Anleitung.

### Erklärung Piktogramme

	<b>VORSICHT</b>	VORSICHT kennzeichnet eine Gefahr, die zu Verletzungen führen kann, wenn sie nicht vermieden wird.
	<b>ACHTUNG</b>	ACHTUNG kennzeichnet Maßnahmen zur Vermeidung von Sachschäden.
		Bezeichnet Anwendungstipps und andere nützliche Informationen.

## Lizenzinformationen zu OpenSource Software

In diesem Gerät wird freie / OpenSource Software eingesetzt.

Die Lizenztexte sind dem Produkt in der Lizenz-Dokumentation beigelegt, welche an folgendem Symbol erkennbar ist:



Die Lizenztexte der jeweils eingesetzten lizenzierten Software können unter <http://www.becker-antriebe.com/licenses> heruntergeladen werden.

### **Schriftliches Angebot zum Erhalt der Lizenztexte:**

Auf Wunsch wird Becker-Antriebe die Lizenztexte der jeweils eingesetzten lizenzierten Software zum Selbstkostenpreis, auf einem USB-Stick oder ähnlichen Datenträger, zur Verfügung stellen. Hierfür kontaktieren Sie bitte: [licenses@becker-antriebe.com](mailto:licenses@becker-antriebe.com)



## Gewährleistung

Bauliche Veränderungen und unsachgemäße Installationen entgegen dieser Anleitung und unseren sonstigen Hinweisen können zu ernsthaften Verletzungen von Körper und Gesundheit der Benutzer, z. B. Quetschungen, führen, sodass bauliche Veränderungen nur nach Absprache mit uns und unserer Zustimmung erfolgen dürfen und unsere Hinweise, insbesondere in der vorliegenden Montage- und Betriebsanleitung, unbedingt zu beachten sind.

Eine Weiterverarbeitung der Produkte entgegen deren bestimmungsgemäßen Verwendung ist nicht zulässig.

Endproduktehersteller und Installateur haben darauf zu achten, dass bei Verwendung unserer Produkte alle, insbesondere hinsichtlich Herstellung des Endproduktes, Installation und Kundenberatung, erforderlichen gesetzlichen und behördlichen Vorschriften, insbesondere die einschlägigen aktuellen EMV-Vorschriften, beachtet und eingehalten werden.

Am Gehäuse können durch den Kunststofffertigungsverfahren Bindenähte entstehen. Diese sind kein Mangel und stellen somit keinen Reklamationsgrund dar.

## Lieferumfang

- Steuerung CentralControl
- Netzteiladapter
- Inbetriebnahmeanleitung

## Sicherheitshinweise

### Allgemeine Hinweise

- Bitte bewahren Sie die Anleitung auf!
- Nur in trockenen Räumen verwenden.
- Halten Sie Personen aus dem Fahrbereich der Anlagen fern.
- Halten Sie Kinder von Steuerungen fern.
- Beachten Sie Ihre landesspezifischen Bestimmungen.
- Stellen Sie keine Gegenstände auf die Steuerung.
- Reinigen Sie die Steuerung mit einem weichen, trockenen und fusselfreien Tuch ohne chemische Reinigungsmittel.



## **VORSICHT**

- **Wird die Anlage durch einen oder mehrere Sender gesteuert, muss der Fahrbereich der Anlage während des Betriebes einsehbar sein.**
- **Halten Sie das Verpackungsmaterial, wie z.B. Folien von Kindern fern. Bei Missbrauch könnte Erstickungsgefahr bestehen.**
- **Schalten Sie die Steuerung sofort aus, wenn der Netzadapter und die damit verbundenen Stecker verbrannt oder beschädigt sind. Ersetzen Sie einen beschädigten Netzadapter durch einen Originaladapter. Ein defekter Netzadapter darf auf keinen Fall repariert werden.**
- **Schalten Sie die Steuerung sofort aus, wenn das Gehäuse der Steuerung beschädigt ist oder wenn Flüssigkeiten eingedrungen sind.**

## **ACHTUNG**

- **Lassen Sie keine Gegenstände auf die Steuerung fallen.**
- **Schützen Sie ein ggfs. vorhandenes Display vor verkratzen durch harte Gegenstände (z. B. Ringe, Fingernägel, Armbanduhr)**
- **Bevor Sie die Steuerung an den Netzadapter anschließen, warten Sie ab, bis sich die Steuerung an die Umgebungstemperatur angepasst hat. Bei großen Unterschieden in Temperatur und Luftfeuchtigkeit kann sich im Inneren der Steuerung Kondensat bilden, die einen Kurzschluss verursachen kann.**



## Bestimmungsgemäße Verwendung

Die Steuerung in der vorliegenden Anleitung darf ausschließlich im Innenbereich für die Ansteuerung je nach USB Funk Stick kompatiblen Funk-Antrieben und Funk-Steuerungen verwendet werden.

Für die Verwendung in CentronicPlus, Centronic, B-Tronic und anderen Funkinstallationen wird zusätzlich ein entsprechender USB Funk Stick benötigt.

Mit dieser Steuerung können Sie eine Gruppe oder mehrere Gruppen von Geräten ansteuern.

- Bitte beachten Sie, dass Funkanlagen nicht in Bereichen mit erhöhtem Störungsrisiko betrieben werden dürfen (z. B. Krankenhäuser, Flughäfen).
- Die Fernsteuerung ist nur für Geräte und Anlagen zulässig, bei denen eine Funktionsstörung im Sender oder Empfänger keine Gefahr für Personen, Tiere oder Sachen ergibt oder dieses Risiko durch andere Sicherheitseinrichtungen abgedeckt ist.
- Der Betreiber genießt keinerlei Schutz vor Störungen durch andere Fernmeldeanlagen und Endeinrichtungen (z. B. auch durch Funkanlagen, die ordnungsgemäß im gleichen Frequenzbereich betrieben werden).
- Funkempfänger nur mit vom Hersteller zugelassenen Geräten und Anlagen verbinden.



- **Achten Sie darauf, dass die Steuerung nicht im Bereich metallischer Flächen oder magnetischer Felder installiert und betrieben wird.**
- **Funkanlagen, die auf der gleichen Frequenz senden, können zur Störung des Empfangs führen.**
- **Es ist zu beachten, dass die Reichweite des Funksignals durch den Gesetzgeber und die baulichen Maßnahmen begrenzt ist.**

# Abmessungen

Alle Abmessungen in mm.

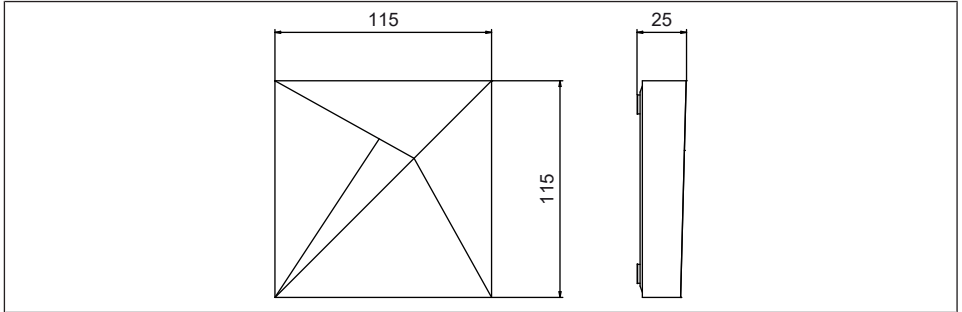

# Geräteübersicht

## Anschlüsse / Steckplätze

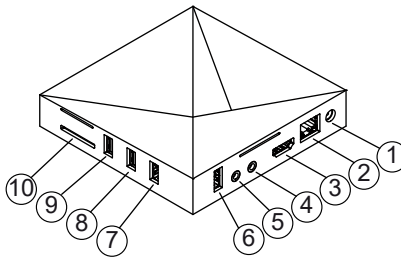

**1.** Netzanschluss

**2.** LAN-Anschluss

**3.** HDMI-Anschluss

**4.** AV-Anschluss (ohne Funktion)

**5.** YUV-Anschluss (ohne Funktion)

**6.** USB-Anschluss für USB Funk-Stick

**7.** Anschluss für USB-Stick 3.0

**8.** USB-Anschluss für USB Funk-Stick

**9.** USB-Anschluss für USB Funk-Stick

**10.** Kartenslot für SD-Karte



## Betriebszustands-LED

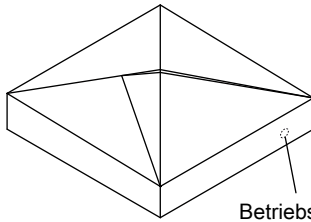

Betriebszustands-LED

<b>LED leuchtet blau</b>	Korrekte Netzwerkverbindung
<b>LED blinkt blau (lang) rot (kurz)</b>	Access Point aktiv
<b>LED blinkt 5x rot / blau</b>	Änderung der Netzwerkkonfiguration
<b>LED leuchtet rot</b>	Keine Netzwerkverbindung / Access Point aus

## Geräterückseite

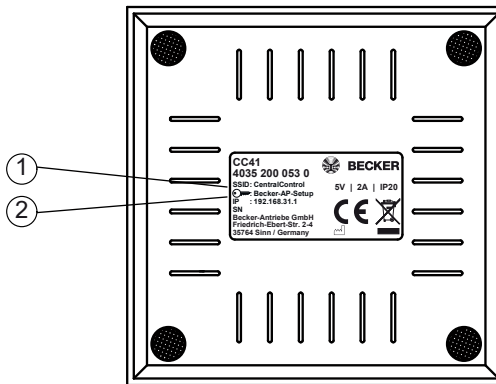

1. WLAN-Funknetz (SSID)

2. WLAN-Netzwerkschlüssel (KEY)



## Inbetriebnahme mit Becker CentralControl APP

### ACHTUNG

**Der werkseitig aktive Access Point ist ausschließlich für die Inbetriebnahme vorgesehen! Ein dauerhafter Betrieb im Access Point Modus stellt ein Sicherheitsrisiko dar. Fügen Sie daher als Erstes die Hauszentrale Ihrem Heimnetzwerk zu.**

1. Verbinden Sie zuerst den Netzteiladapter mit der Steuerung und anschließend stecken Sie diesen in die Steckdose.
2. Scannen Sie mit Ihrem Smartphone den folgenden Code und folgen Sie den Anweisungen.



3. Nach der Installation der APP Becker CentralControl  öffnen Sie diese.
4. Wählen Sie nun Ihre Hauszentrale aus und folgen den Anweisungen.



# Inbetriebnahme ohne Becker CentralControl APP

## ACHTUNG

**Der werkseitig aktive Access Point ist ausschließlich für die Inbetriebnahme vorgesehen! Ein dauerhafter Betrieb im Access Point Modus stellt ein Sicherheitsrisiko dar. Fügen Sie daher als Erstes die Hauszentrale Ihrem Heimnetzwerk zu.**

1. Verbinden Sie Ihr Endgerät (z. B. Smartphone, Tablet usw.) mit dem Access Point
2. Suchen Sie nach der SSID „CentralControl“ und geben Sie den KEY „Becker-AP-Setup“ ein.
3. Jetzt können Sie mit einem aktuellen Browser auf die Hauszentrale mit folgender Adresse: <http://192.168.31.1> zugreifen.
4. In der Web-Oberfläche haben Sie unter anderem die Möglichkeit Ihre Hauszentrale in Ihr Heimnetzwerk per WiFi oder Ethernet einzubinden.

### Web-Oberfläche

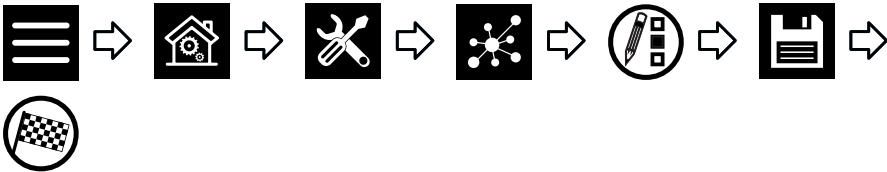

1. Nach einbinden der Hauszentrale in Ihr Heimnetzwerk schließt sich der Access Point automatisch.

Die ggfs. von Ihrem Heimnetzwerk automatisch zugewiesene IP finden Sie z. B. über die HDMI Ausgang ausgegebene Übersicht.





**Auch ohne Einbindung in ein Netzwerk steht Ihnen natürlich die volle Heimautomatisierungs-Funktionalität der Hauszentrale zur Verfügung. Einige Zusatzfunktionen und Zugriffsmöglichkeiten sind jedoch nur mit Netzwerk- bzw. Internetzugriff möglich. Um diese Funktionen nutzen zu können, stellen Sie bitte sicher, dass die Hauszentrale mit Ihrem Netzwerk verbunden ist und eine Internetverbindung besteht und die Uhrzeit richtig eingestellt ist. Die Zentrale kann nur dann mittels WiFi /WLAN in ein Netzwerk eingebunden werden, wenn im Router die WPA2 Verschlüsselung eingeschaltet ist. Bitte beachten Sie, dass, abhängig von den Vertragsbedingungen Ihres Internet-Anbieters, hierfür Kosten anfallen können.**

## Reinigung

Reinigen Sie das Gerät nur mit einem geeigneten Tuch. Verwenden Sie keine Reinigungsmittel, die die Oberfläche angreifen können.

## Technische Daten

Versorgungsspannung	230 V / 50 Hz
Schutzart	IP 20
Zulässige Umgebungstemperatur und Luftfeuchtigkeit	0°C bis +40°C bei einer relativen Luftfeuchtigkeit von 20 % - 80 % (nicht kondensierend)
Abgestrahlte maximale Sendeleistung	≤ 100 mW
Funkfrequenz	868,3 MHz / 2,4 GHz / 5 GHz
Integriertes WLAN	802.11 b/g/n/ac
Ethernet	100/1000 Mbit
Abmessungen (B x H x T)	115 x 115 x 25 mm

Die maximale Funkreichweite beträgt am und im Gebäude bis zu 25 m und im freien Feld bis zu 350 m.



## **Vereinfachte EU-Konformitätserklärung**

Hiermit erklärt Becker-Antriebe GmbH, dass diese Funkanlage der Richtlinie 2014/53/EU entspricht.

Der vollständige Text der EU-Konformitätserklärung ist unter der folgenden Internetadresse verfügbar:

[www.becker-antriebe.de/ce](http://www.becker-antriebe.de/ce)



Technische Änderungen vorbehalten.



## Table of contents

General .....	15
Licensing information for open source software.....	15
Warranty .....	16
Items included .....	16
Safety instructions .....	16
Intended use .....	18
Dimensions .....	18
Device overview .....	19
Commissioning with the Becker CentralControl app.....	20
Commissioning without the Becker CentralControl app .....	21
Cleaning.....	22
Technical data .....	22
Simplified EU declaration of conformity.....	23

## General



You can use the central control unit to establish a connection between the control unit and compatible receivers.

As a result of continuous further development of the software, there may be differences between the illustrations and your device.

This is not, however, important for any of the procedures described.

Please follow these instructions when installing and setting up the device.

### Explanation of pictograms

	<b>CAUTION</b>	CAUTION indicates a hazardous situation which, if not avoided, could result in injury.
	<b>ATTENTION</b>	ATTENTION indicates measures that must be taken to avoid damage to property.
		Denotes user tips and other useful information.

## Licensing information for open source software

This device uses free/open source software.

The licence texts are enclosed with the product in the licence documentation, which can be identified by the following symbol:



The licence texts for the licensed software being used can be downloaded from <http://www.becker-antriebe.com/licenses>.

#### **Written request for the licence texts:**

Becker-Antriebe will, on request, provide the licence texts for the licensed software being used at cost price, either on a USB stick or a similar data carrier. Please send an email to the following email address for more information:

[licenses@becker-antriebe.com](mailto:licenses@becker-antriebe.com)



## Warranty

Structural modifications and incorrect installation which are not in accordance with these and our other instructions can result in serious injuries, e.g., crushing of limbs. Therefore, structural modifications may only be carried out with our prior approval and strictly in accordance with our instructions, particularly the information contained in these Assembly and Operating Instructions.

Any further processing of the products which does not comply with their intended use is not permitted.

The end product manufacturer and fitter have to ensure that all the relevant current statutory, official and, in particular, EMC regulations are adhered to during utilisation of our products, especially with regard to end product manufacture, installation and customer advice.

Weld lines may appear on the housing due to the plastic manufacturing process. These are not faults and are therefore not grounds for a complaint.

## Items included

- CentralControl control unit
- Mains adapter
- Commissioning instructions

## Safety instructions

### General information

- Please keep the instructions safe!
- Only use in dry rooms.
- Keep people out of the system's range of travel.
- Keep children away from control units.
- Observe all pertinent country-specific regulations.
- Do not place any objects on the control unit.
- Clean the control unit with a soft, dry, lint-free cloth, and do not use any chemical cleaning agents.





### Caution

- **If the system is controlled by one or more transmitters, the system's range of travel must always be visible during operation.**
- **Keep packaging materials such as film away from children. Misuse can create the risk of suffocation.**
- **Switch the control unit off immediately if the mains adapter and the plug to which it is connected is burnt or damaged. If a mains adapter is damaged, replace it with an original one. A faulty mains adapter must not under any circumstances be repaired.**
- **Switch the control unit off immediately if the housing of the control unit is damaged, or if liquids have penetrated.**

### Attention

- **Do not let any objects fall onto the control unit.**
- **If a display is present, protect it against being scratched by hard objects (e.g. rings, fingernails, wristwatches)**
- **Wait until the control unit has adjusted to ambient temperature before connecting the control unit to the mains adapter. Condensation that could lead to a short circuit can be caused inside the control unit by large differences in temperature and air humidity.**



## Intended use

The control unit described in these instructions must only be used indoors for the operation of radio drives and radio control units that are compatible depending on the USB radio stick.

An appropriate USB radio stick is also required for use in CentronicPlus, Centronic, B-Tronic and other radio installations.

You can operate a group, or multiple groups, of devices with this controller.

- Please note that radio-controlled systems may not be used in areas with a high risk of interference (e.g. hospitals, airports).
- The remote control is intended solely for use with equipment and systems in which malfunctions in the transmitter or receiver would not pose any risk to persons, animals or property, or which contain safety devices to eliminate such risks.
- The operator is not protected from interference from other telecommunications systems and terminal equipment (e.g. even from radio-controlled systems which are properly operated in the same frequency range).
- Only connect radio receivers to devices and systems approved by the manufacturer.



- **Ensure that the control unit is not installed or operated close to metal surfaces or magnetic fields.**
- **Radio-controlled systems transmitting on the same frequency may cause reception interference.**
- **Note that the range of the radio signal is limited by legislation as well as by design.**

## Dimensions

All dimensions in mm.

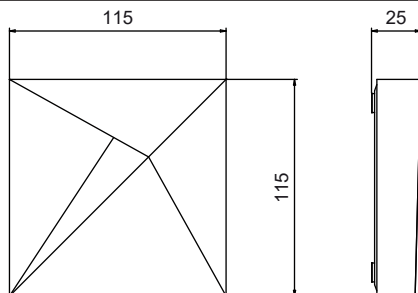

## Device overview

### Connections/slots

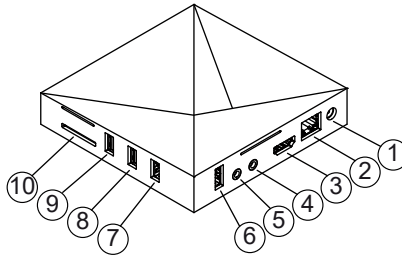

**1.** Mains connection

**2.** LAN connection

**3.** HDMI connection

**4.** AV connection (no function)

**5.** YUV connection (no function)

**6.** USB connection for USB radio stick

**7.** Connection for USB stick 3.0

**8.** USB connection for USB radio stick

**9.** USB connection for USB radio stick

**10.** Card slot for SD card

### Operating status LED

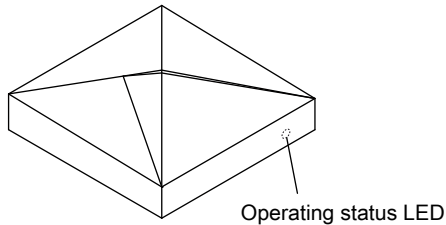

**LED lights up blue**

Correct network connection

**LED flashes blue (long)/red (short)**

Access point active

**LED flashes red/blue 5x**

Network configuration change

**LED lights up red**

No network connection/access point off



## Rear of the device

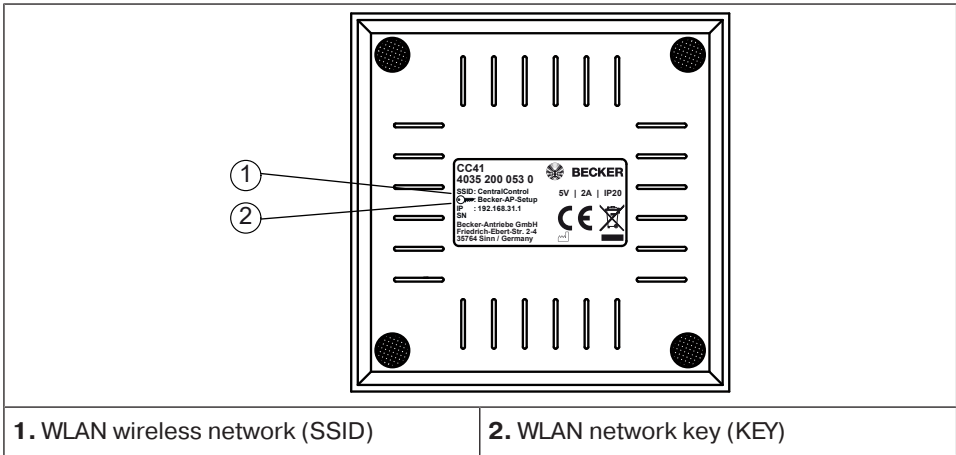

## Commissioning with the Becker CentralControl app

### Attention

**The factory-set active access point is intended exclusively for commissioning! Continuous operation in access point mode poses a security risk. So the first thing you should do is add the central control unit to your home network.**

1. First connect the mains adapter to the control unit, then plug it into the socket.
2. Scan the following code with your smartphone and follow the instructions.



3. After installing the Becker CentralControl app  open it.
4. Now select your central control unit and follow the instructions.

# Commissioning without the Becker CentralControl app

## Attention

**The factory-set active access point is intended exclusively for commissioning! Continuous operation in access point mode poses a security risk. So the first thing you should do is add the central control unit to your home network.**

1. Connect your end device (e.g. smartphone, tablet, etc.) to the access point
2. Search for the “CentralControl” SSID and enter the “Becker-AP-Setup” key.
3. You can now use a current browser to access the central control unit with the following address: <http://192.168.31.1>.
4. In the web interface, you have the option of integrating your central control unit into your home network over WiFi or Ethernet, among other things.

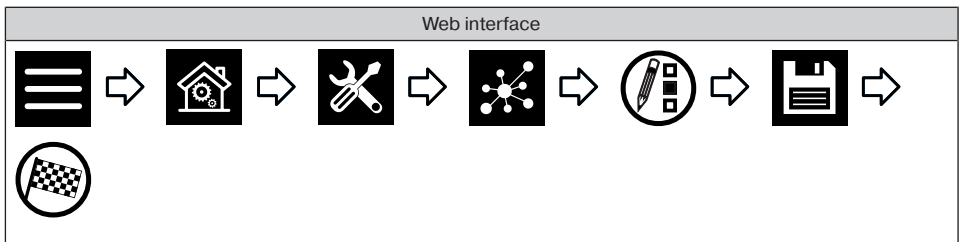

1. Once you have integrated the central control unit into your home network, the access point closes automatically.

You can find the IP that may automatically be assigned by your home network using the HDMI output overview, for example.



**i** The central control unit's full home automation functionality is naturally available even when it is not connected to a network. However, some additional functions and access options are only possible with network or Internet access. To be able to use these functions, please ensure that the central control unit is connected to your network, that there is an Internet connection and that the time is set correctly. The central control unit can only be integrated in a network by means of WiFi/WLAN if the WPA2 encryption is switched on at the router. Please note that this may result in charges depending on your Internet provider's contractual conditions.

## Cleaning

Only clean the device with a suitable cloth. Do not use aggressive cleaning agents that may damage the surface.

## Technical data

Supply voltage	230 V/50 Hz
Degree of protection	IP 20
Permissible ambient temperature and air humidity	0°C to +40°C at a relative humidity of between 20% and 80% (non-condensing)
Maximum emitted transmission power	≤ 100 mW
Radio frequency	868.3 MHz/2.4 GHz/5 GHz
Integrated WLAN	802.11 b/g/n/ac
Ethernet	100/1000 Mbit
Dimensions (W x H x D)	115 x 115 x 25 mm

The maximum transmitter range on and in the building is up to 25 m, and up to 350 m in the open.

## Simplified EU declaration of conformity

Becker-Antriebe GmbH hereby declares that this radio control system complies with Directive 2014/53/EU.

The full text of the EU declaration of conformity is available at the following web address:

[www.becker-antriebe.com/ce](http://www.becker-antriebe.com/ce)



Subject to technical changes without notice.





**BECKER**